

► L6SE27SRE

<b>RU</b>	<b>Инструкция по эксплуатации</b>	<b>2</b>
	Стиральная машина	
<b>UK</b>	<b>Інструкція</b>	<b>44</b>
	Пральна машина	

# USER MANUAL



**AEG**

## СОДЕРЖАНИЕ

1. СВЕДЕНИЯ ПО ТЕХНИКЕ БЕЗОПАСНОСТИ.....	3
2. УКАЗАНИЯ ПО БЕЗОПАСНОСТИ.....	5
3. УСТАНОВКА.....	7
4. ПРИНАДЛЕЖНОСТИ.....	12
5. ОПИСАНИЕ ПРИБОРА.....	12
6. ПАНЕЛЬ УПРАВЛЕНИЯ.....	13
7. СЕЛЕКТОР И КНОПКИ.....	15
8. ПРОГРАММЫ.....	18
9. ПАРАМЕТРЫ.....	23
10. ПЕРЕД ПЕРВЫМ ИСПОЛЬЗОВАНИЕМ.....	24
11. ЕЖЕДНЕВНОЕ ИСПОЛЬЗОВАНИЕ.....	24
12. ПОЛЕЗНЫЕ СОВЕТЫ.....	29
13. УХОД И ОЧИСТКА.....	31
14. ПОИСК И УСТРАНЕНИЕ НЕИСПРАВНОСТЕЙ.....	36
15. ПОКАЗАТЕЛИ ПОТРЕБЛЕНИЯ.....	39
16. ТЕХНИЧЕСКИЕ ДАННЫЕ.....	40
17. НЕИСПРАВНОСТЬ ЭЛЕКТРОСЕТИ .....	41
18. КРАТКОЕ РУКОВОДСТВО.....	41
19. ОХРАНА ОКРУЖАЮЩЕЙ СРЕДЫ.....	43

## ДЛЯ ИДЕАЛЬНЫХ РЕЗУЛЬТАТОВ

Благодарим вас за выбор данного изделия AEG. Этот прибор создан на базе инновационных технологий, оснащен рядом уникальных полезных функций и будет безупречно служить вам долгие годы. Потратьте несколько минут на чтение, чтобы использовать все возможности устройства в полном объеме. Посетите наш веб-сайт, на котором вы можете:



Найти рекомендации по использованию изделий, руководства по эксплуатации, мастер устранения неисправностей, информацию о техническом обслуживании и ремонте:

**[www.aeg.com/support](http://www.aeg.com/support)**



Зарегистрировать свой продукт, чтобы пользоваться расширенными возможностями обслуживания:

**[www.registerelectrolux.com](http://www.registerelectrolux.com)**



Приобрести аксессуары, расходные материалы и фирменные запасные части для своего прибора:

**[www.electrolux.com/shop](http://www.electrolux.com/shop)**

## ПОДДЕРЖКА КЛИЕНТОВ И ОБСЛУЖИВАНИЕ

Всегда используйте оригинальные запчасти.

При обращении в сервис-центр следует иметь под рукой следующую информацию: Модель, продуктовый номер (PNC), серийный номер.

Данная информация приведена на табличке с техническими данными.

 Внимание / Важные сведения по технике безопасности

 Общая информация и рекомендации

 Информация по охране окружающей среды

Право на изменения сохраняется.

## 1. ⚠ **СВЕДЕНИЯ ПО ТЕХНИКЕ БЕЗОПАСНОСТИ**

Перед установкой и эксплуатацией прибора внимательно ознакомьтесь с настоящей инструкцией. Изготовитель не несёт ответственность за травмы/ущерб, вызванные неправильной установкой и эксплуатацией. Обязательно храните данную инструкцию вместе с прибором для использования в будущем.

### **1.1 Безопасность детей и лиц с ограниченными возможностями**

- Данный прибор может эксплуатироваться детьми, если их возраст превышает 8 лет, и лицами с ограниченными физическими, сенсорными или умственными способностями и с недостаточным опытом или знаниями только при условии нахождения под присмотром лица, отвечающего за их безопасность, или после получения соответствующих инструкций, позволяющих им безопасно эксплуатировать электроприбор и дающих им представление об опасности, сопряженной с его эксплуатацией.
- Детям в возрасте от 3 до 8 лет, а также лицам с ярко выраженными и комплексными нарушениями здоровья запрещается находиться рядом с прибором, если только за ними не обеспечивается постоянный надзор.
- Детям младше 3 лет запрещается находиться рядом с прибором, если только за ними не обеспечивается постоянный надзор взрослых.
- Не позволяйте детям играть с прибором.
- Храните все упаковочные материалы вне досягаемости детей и утилизируйте их надлежащим образом.

- Храните моющие средства вне досягаемости детей.
- Не подпускайте детей и домашних животных к прибору, когда его дверца открыта.
- Если прибор оснащен устройством защиты детей, его следует включить.
- Очистка и доступное пользователю техническое обслуживание прибора не должно производиться детьми без присмотра.

## **1.2 Общие правила техники безопасности**

- Не вносите изменения в конструкцию данного прибора.
- Прибор предназначен для домашнего бытового и аналогичного применения, например:
  - в помещениях, служащих кухнями для обслуживающего персонала в магазинах, офисах и на других рабочих местах;
  - для использования клиентами отелей, мотелей мини-гостиниц типа «ночлег и завтрак» и других мест проживания;
  - в местах общего пользования в многоквартирных домах или прачечных самообслуживания.
- Не превышайте максимально допустимую загрузку в 7 кг (см. Главу «Таблица программ»).
- Рабочее давление воды в точке ее поступления из водопроводной сети должно находиться в пределах 0,5 бар (0,05 МПа) и 8 бар (0,8 МПа).
- Вентиляционное отверстие в днище не должно перекрываться ковровым покрытием, ковриком, подставкой или любым иным напольным покрытием.
- При подключении прибора к водопроводу должны использоваться новые поставляемые с ним комплекты шлангов или другие новые комплекты шлангов, поставленные авторизованным сервисным центром.

- Использовать старые комплекты шлангов нельзя.
- В случае повреждения кабеля электропитания во избежание поражения электрическим током он должен быть заменен изготовителем, авторизованным сервисным центром или специалистом с аналогичной квалификацией.
- Перед выполнением любых операций по чистке и уходу выключите прибор и извлеките вилку сетевого шнура из розетки.
- Не используйте для чистки прибора водоразбрызгиватели высокого давления или пар.
- Протрите прибор влажной тряпкой. Используйте только нейтральные моющие средства. Не используйте абразивные средства, абразивные губки, растворители или металлические предметы.

## 2. УКАЗАНИЯ ПО БЕЗОПАСНОСТИ

### 2.1 Установка



Установку следует выполнять в соответствии с действующими местными нормами.

- Перед установкой прибора удалите всю упаковку и вывинтите все транспортировочные винты и резиновую втулку с пластиковой проставкой.
- Сохраните транспортировочные болты в надежном месте. Если в будущем прибор понадобится перевезти на другое место, их следует установить на место, чтобы заблокировать барабан во избежание внутренних повреждений прибора.
- Никогда не забывайте о мерах предосторожности при его перемещении: прибор имеет большой вес. Всегда используйте защитные перчатки и закрытую обувь.
- Следуйте инструкциям по установке прибора (см. главу "Установка").
- Не устанавливайте и не подключайте прибор, имеющий повреждения.
- Не устанавливайте и не эксплуатируйте прибор в помещениях, где температура может упасть ниже 0°C или там, где он может оказаться под действием атмосферных условий.
- Пол на месте установки прибора должен быть ровным, прочным, чистым и не бояться нагрева.
- Убедитесь, что между днищем прибора и полом имеется достаточная вентиляция.
- После установки прибора в рабочее положение при помощи спиртового уровня убедитесь в том, что прибор выровнен надлежащим образом. В противном случае отрегулируйте соответствующим образом высоту ножек.
- Не устанавливайте прибор непосредственно над сливным отверстием в полу.
- Не допускайте попадания на прибор воды и не подвергайте его воздействию повышенной влажности.

- Не устанавливайте прибор там, где его дверцу будет невозможно полностью открыть.
- Не помещайте под прибор закрытый контейнер для сбора воды на случай возможной ее протечки. Чтобы узнать, какие аксессуары можно использовать с вашим прибором, обратитесь в авторизованный сервисный центр.
- Перед подключением к новым или давно не использовавшимся трубам, а также в случае, если производились ремонтные работы или устанавливались новые устройства (счетчики воды и т.д.) дайте воде стечь, пока она не станет прозрачной и чистой.
- В ходе и по окончании первого использования прибора убедитесь в отсутствии видимых утечек воды.
- Если длины шланга не хватает, не используйте удлинитель шланга. Обратитесь в авторизованный сервисный центр для замены наливного шланга.
- В ходе раскладки прибора может иметь место вытекание воды из сливного шланга. Это объясняется тем, что прибор проходит тестирование с использованием воды на заводе-изготовителе.
- Запрещается удлинять сливной шланг более чем до 400 см. Для замены сливного шланга и его удлинения обращайтесь в авторизованный сервисный центр.
- Убедитесь, что после установки прибора к водопроводному крану имеется свободный доступ.

## 2.2 Подключение к электросети



### ВНИМАНИЕ!

Существует риск пожара и поражения электрическим током.

- Прибор должен быть заземлен.
- Включайте прибор только в установленную надлежащим образом электророзетку с защитным контактом.
- Убедитесь, что параметры, указанные на табличке с техническими данными, соответствуют характеристикам электросети.
- Не используйте тройники и удлинители.
- Позаботьтесь о том, чтобы не повредить вилку и сетевой кабель. В случае необходимости замены сетевого шнура она должна быть выполнена нашим авторизованным сервисным центром.
- Вставляйте вилку сетевого кабеля в розетку только по окончании установки прибора. Убедитесь, что после установки прибора к вилке электропитания имеется свободный доступ.
- Не беритесь за кабель электропитания или за его вилку мокрыми руками.
- Для отключения прибора от электросети не тяните за кабель электропитания. Всегда беритесь за саму вилку.

## 2.3 Подключение к водопроводу

- Не повреждайте шланги для воды.

## 2.4 Использование



### ВНИМАНИЕ!

Существует риск травмы, поражения электрическим током, пожара, получения ожогов или повреждения прибора.

- Следуйте правилам по безопасному обращению, приведенным на упаковке моющего средства.
- Не помещайте на прибор, рядом с ним или внутрь него легковоспламеняющиеся вещества или изделия, пропитанные легковоспламеняющимися веществами.
- Не стирайте вещи, сильно загрязненные маслом, жиром или другими веществами, содержащими жиры. Это может привести к повреждению резиновых деталей стиральной машины.

Перед загрузкой таких изделий в стиральную машину необходимо произвести их предварительную стирку вручную.

- Не прикасайтесь к стеклянной дверце во время работы программы. Стекло может быть горячим.
- Удостоверьтесь, что из белья извлечены все металлические предметы.

## 2.5 Сервис

- Для ремонта прибора обратитесь в авторизованный сервисный центр.
- Применяйте только оригинальные запасные части.

## 2.6 Утилизация



### ВНИМАНИЕ!

Существует опасность травмы или удущья.

- Отключите прибор от электросети и водопровода.
- Обрежьте кабель электропитания как можно ближе к прибору и утилизируйте его.
- Удалите защелку дверцы, чтобы дети или домашние животные не оказались заблокированными в барабане.
- Утилизируйте прибор в соответствии с местными требованиями к утилизации отработанного электрического и электронного оборудования (WEEE).

# 3. УСТАНОВКА



### ВНИМАНИЕ!

См. главы, содержащие Сведения по технике безопасности.

## 3.1 Распаковка

1. Снимите закрывающую прибор пленку. При необходимости воспользуйтесь режущим инструментом.

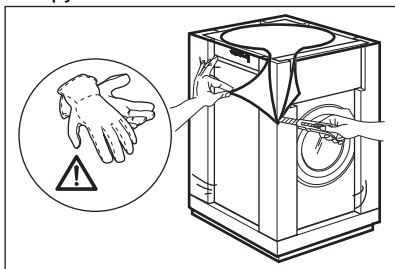

2. Удалите картонный верх и упаковочные элементы из полистирола.

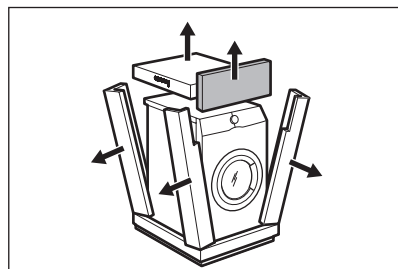

3. Откройте дверцу. Выньте все белье из барабана.

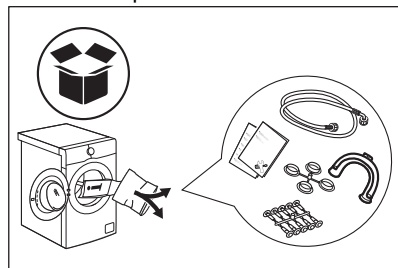

4. Положите один из передних полистирольных элементов упаковки на пол позади прибора.

Осторожно положите прибор на его заднюю сторону.

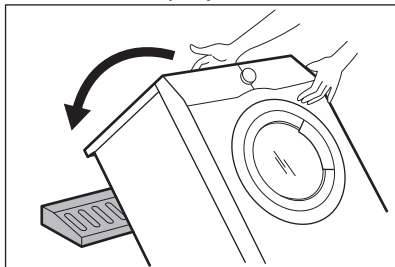

5. Удалите защиту из полистирола с прибора.

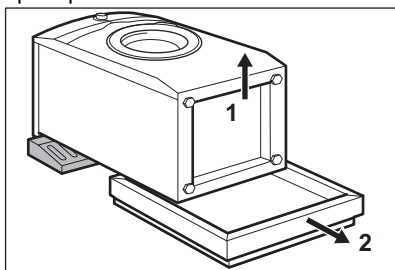

6. Верните прибор в вертикальное положение. Отсоедините сетевой кабель и сливной шланг от держателя для шлангов.

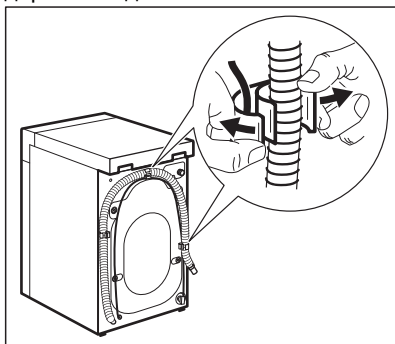

### ВНИМАНИЕ!

При этом может иметь место вытекание воды из сливного шланга. Это объясняется тем, что стиральная машина прошла тестирование на производстве.

7. Извлеките четыре транспортировочных болта и выньте пластиковые вставки.

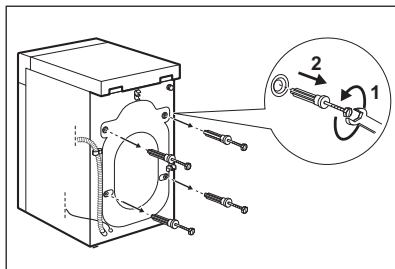

8. Вставьте в отверстия пластиковые заглушки, которые находятся в пакете с руководством пользователя.

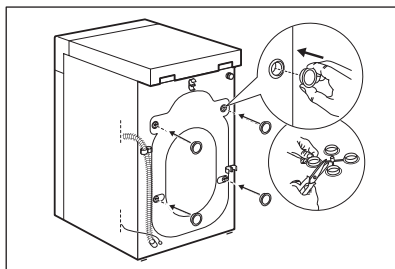

Рекомендуется сохранить упаковку и транспортировочные болты на случай, если потребуется любое дальнейшее перемещение прибора.

## 3.2 Размещение и выравнивание

Выверните прибор надлежащим образом, чтобы предотвратить появление вибрации, шума и перемещение прибора во время работы.

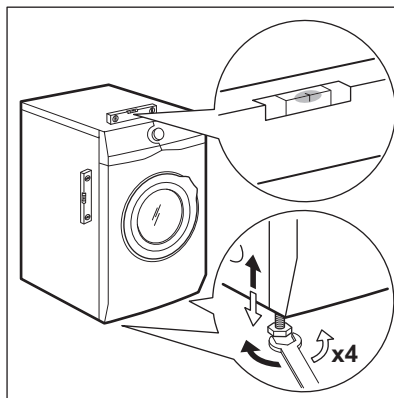

1. Установите прибор на ровный твердый пол. Прибор должен стоять ровно и устойчиво. Позаботьтесь о том, чтобы прибор не касался стены или других приборов или предметов мебели; убедитесь в циркуляции воздуха под прибором.
2. Завинчивая или вывинчивая ножки, установите прибор строго по горизонтали. Все ножки должны надежно стоять на полу.



### ВНИМАНИЕ!

Не выровняйте прибор путем подкладывания под ножки прибора кусочки картона, дерева и других подобных материалов.

## 3.3 Наливной шланг

1. Подсоедините наливной шланг к задней части прибора.
2. Поверните шланг влево или вправо в зависимости от расположения водопроводного крана.

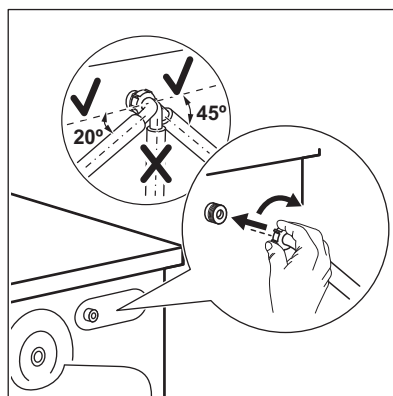

Убедитесь, что наливной шланг находится не в вертикальном положении.

3. При необходимости ослабьте зажимную гайку и расположите его нужным образом.
4. Присоедините наливной шланг к водопроводному крану холодной воды с резьбой 3/4 дюйма.

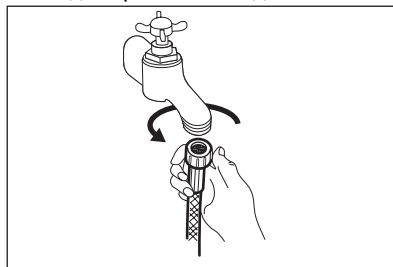

**ПРЕДУПРЕЖДЕНИЕ**

Проверьте все соединения на предмет утечек.



Если длины шланга не хватает, не используйте удлинитель шланга. Обратитесь в сервисный центр для замены наливного шланга.

**3.4 Слив воды**

Сливной шланг должен быть находиться на высоте не менее 600 мм и не более 1000 мм.



Запрещается удлинять сливной шланг более чем до 4000 мм. Для замены сливного шланга и его удлинения обращайтесь в авторизованный сервисный центр.

Подключение сливного шланга можно осуществить несколькими различными способами:

1. Согнув сливной шланг в форме подковы и зафиксировав его в пластиковой направляющей для шланга.

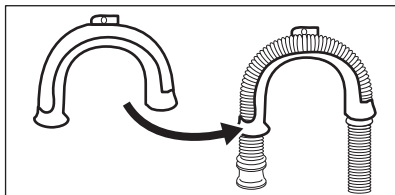

2. Путем установки шланга на край раковины - Привяжите направляющую к водопроводному вентилю или прикрепите ее к

стене.

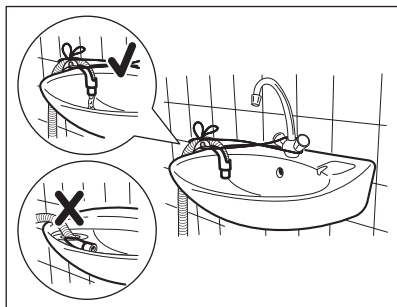

Убедитесь, что пластиковая направляющая не смещается, когда прибор производит слив воды, а конец сливного шланга не погружен в воду. В противном случае возможно попадание сточной воды обратно в прибор.

3. Если конец сливного шланга выглядит так, как показано на рисунке, можно ввести его непосредственно в трубу.

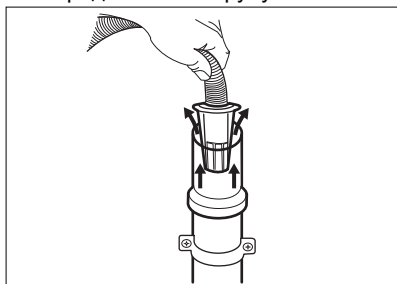

4. Путем подключения к стояку с впускным отверстием - Подсоедините сливной шланг непосредственно к сливной трубе.

См. рисунок.

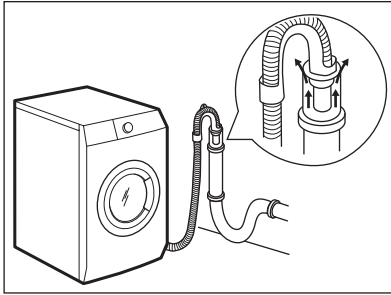

- i** Конец сливного шланга всегда должен вентилироваться, т.е. внутренний диаметр сливной трубы (мин. 38 мм - мин 1.5") должен быть больше внешнего диаметра сливного шланга.

5. Без помощи пластиковой направляющей для шланга, к сливному отверстию сливной трубы- Вставьте сливной шланг в сливную трубу и закрепите муфтой. См. рисунок.

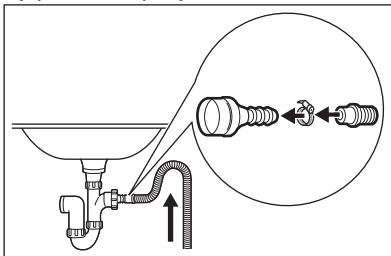

Обязательно согните сливной шланг в форме подковы, чтобы предотвратить попадание содержимого слива из раковины обратно в прибор.

6. Подсоедините шланг непосредственно к сливной трубе, встроенной в стену помещения: вставьте шланг и закрепите муфтой.

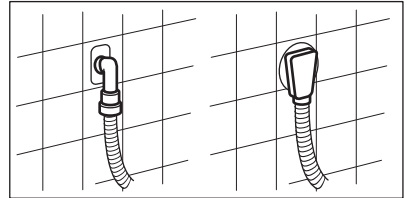

## 4. ПРИНАДЛЕЖНОСТИ

### 4.1 Доступно по адресу [www.aeg.com/shop](http://www.aeg.com/shop) или в ближайшем авторизованном магазине



Соответствие прибора стандартам безопасности гарантируется только при условии использования надлежащих принадлежностей, одобренных компанией AEG. В случае использования ненадлежащих деталей любые претензии будут отклонены.

### 4.2 Набор крепежных накладок

При установке прибора на цоколе закрепите прибор крепежными накладками.

Внимательно прочитайте инструкцию, прилагаемую к данному аксессуару.

## 5. ОПИСАНИЕ ПРИБОРА

### 5.1 Особые функции

Ваша новая стиральная машина отвечает всем современным требованиям, предъявляемым к эффективной и надежной стирке белья при низком расходе воды, энергии и моющих средств.

- Система **ProSense** автоматически корректирует продолжительность программы согласно загрузке

барабана для достижения идеальных результатов стирки за минимально возможное время.

- Благодаря опции **+Мягкость** кондиционер для белья равномерно распределяется по всему белью и глубоко проникает в волокна ткани, обеспечивая идеальную мягкость.

## 5.2 Обзор прибора

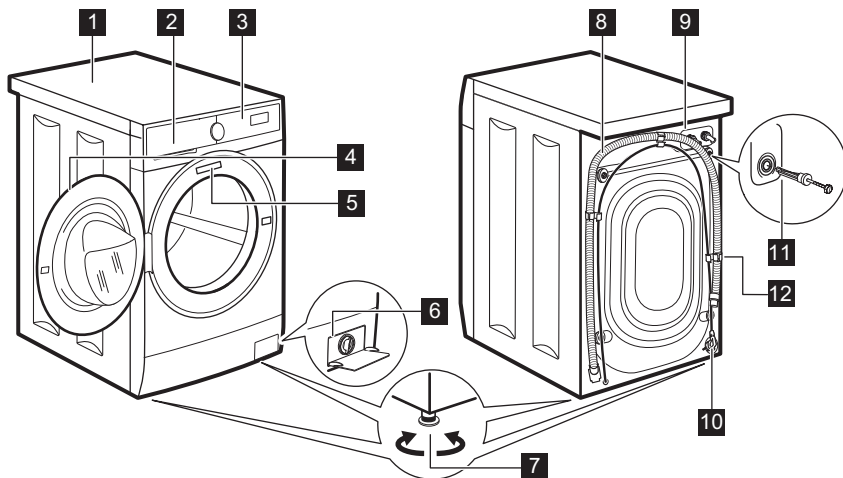

- |  |  |
|--|--|
| <b>1</b> Верхняя панель                  | <b>8</b> Сливной шланг                             |
| <b>2</b> Дозатор моющего средства        | <b>9</b> Штуцер для подсоединения наливного шланга |
| <b>3</b> Панель управления               | <b>10</b> Сетевая кабель                           |
| <b>4</b> Рукоятка дверцы                 | <b>11</b> Транспортировочные болты                 |
| <b>5</b> Табличка с техническими данными | <b>12</b> Держатель для шланга                     |
| <b>6</b> Фильтр сливного насоса          |  |
| <b>7</b> Ножки для выравнивания прибора  |  |

## 6. ПАНЕЛЬ УПРАВЛЕНИЯ



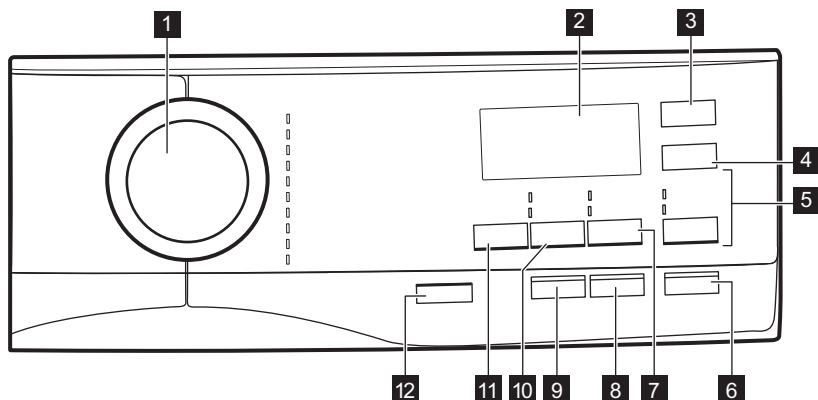



### 6.1 Описание панели управления

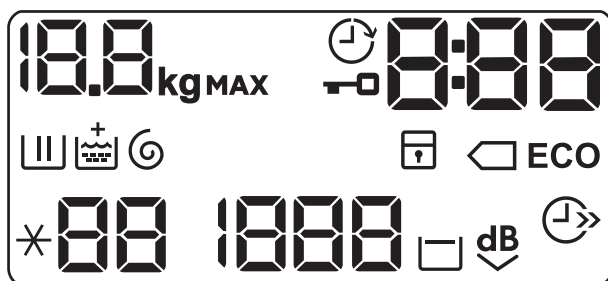











- 1 Селектор программ
- 2 Дисплей
- 3 Эко Сенсорная кнопка 
- 4 Экономия времени Сенсорная кнопка
- 5 Полоскание Сенсорная кнопка
  - Доп. полоскание
  - Дополнительные функции
  - Кнопка пропуска этапа стирки - Только полоскание
- 6 Старт/Пауза Сенсорная кнопка
- 7 Пятна/Предв. стирка Сенсорная кнопка
  - Пятна Дополнительные функции
- 8 Отсрочка старта Сенсорная кнопка
- 9 +Мягкость Сенсорная кнопка
- 10 Отжим Сенсорная кнопка
  - Пропуск этапов - Слив
  - Пропуск этапов - Только отжим
- 11 Температура Сенсорная кнопка
- 12 Вкл/Выкл кнопка

## 6.2 Дисплей



	Индикатор максимальной загрузки белья. Во время оценки длительности программы мигает значок <b>kg</b> (см. параграф «Определение загрузки PROSENSE»).
	Индикатор отсрочки пуска.
	Индикатор блокировки дверцы.
	Цифровой индикатор может отображать: <ul style="list-style-type: none"> <li>• Продолжительность программы (напр., 2:40)</li> <li>• Время отсрочки (напр., 30' или 2h).</li> <li>• Окончание цикла (□).</li> <li>• Код неисправности (напр., E20).</li> </ul>
	Индикаторы экономии электроэнергии. Индикатор  высвечивается при выборе программы для хлопка 40°C или 60°C.

	Индикатор этапа стирки: мигает во время выполнения этапов пред-варительной и основной стирки.
	Индикатор этапа полоскания: мигает во время выполнения этапа полоскания.
	Индикатор + загорается при включении опции +Мягкость.
	Индикатор этапов отжима и слива. Данный индикатор мигает во время выполнения этапов отжима и слива.
	Индикатор блокировки от детей.
	Индикатор экономии времени.
	Индикация температуры. Индикатор * - включается при выборе стирки в холодной воде.
	Индикатор скорости отжима.
	Индикатор остановки с водой в баке.
	Индикатор очень тихого режима.

## 7. СЕЛЕКТОР И КНОПКИ

### 7.1 Вкл/Выкл

Нажмите и удерживайте данную кнопку в течение нескольких секунд, чтобы включить или выключить прибор. При включении и выключении прибора будут выданы два различных звуковых сигнала.

Поскольку функция автоотключения автоматически выключает прибор для экономии электроэнергии, в ряде случаев вам может потребоваться снова включить прибор.

Подробнее см. Параграф «Автоотключение» Главы «Ежедневное использование».

### 7.2 Введение



Не все опции/функции доступны для всех программ стирки. Проверить совместимость опций/функций и программ стирки можно в Главе «Таблица программ». В случае, если выбор одной из опций/функций исключает использование другой, прибор не позволит одновременно выбрать несовместимые опции/функции. Экран и сенсоры всегда должны быть чистыми и сухими.

### 7.3 Температура

При выборе программы стирки прибор автоматически предлагает температуру по умолчанию.

Многократным касанием данной кнопки добейтесь вывода на дисплей требуемого значения температуры.

Появление на дисплее индикаторов

✱ и — — означает, что прибор не будет подогревать воду.

## 7.4 Отжим

При выборе программы прибор автоматически предлагает максимальную допустимую скорость отжима.

Многократным касанием кнопки:

- **Понижьте скорость отжима.**



На дисплее отображается только набор скоростей отжима, доступных для выбранной пользователем программы.

- **Включение опции «Остановка с водой в баке».**

Заключительный отжим не производится. После последнего полоскания вода не сливается для предотвращения образования складок на белье. Программа стирки завершается с водой в барабане.

На дисплее отображается индикатор . Дверца остается заблокированной, а барабан регулярно совершает вращения для предотвращения образования складок. Чтобы открыть дверцу, необходимо слить воду. При касании клавиши Старт/Пауза прибор выполняет отжим и сливает воду.



Прибор автоматически произведет слив воды приблизительно через 18 часов.

- **Включение опции «Очень тихая».** Промежуточный и заключительный этапы отжима отменяются, и программа завершается, когда в баке есть вода. Это помогает уменьшить образование складок.

На дисплее отображается

индикатор . Дверца остается заблокированной. Барабан регулярно совершает вращения для предотвращения образования складок. Чтобы открыть дверцу, необходимо слить воду.

Поскольку программа отличается низкой шумностью, ее удобно использовать в ночное время, когда стоимость электроэнергии ниже. В некоторых программах при полосканиях используется большее количество воды.

При касании клавиши Старт/Пауза прибор выполняет только слив воды.



Прибор автоматически произведет слив воды приблизительно через 18 часов.

- **Включите опцию «только слив»**

Слив (пропуск этапов стирки, полоскания и отжима)..

Прибор выполняет только этап слива воды для выбранной программы стирки.

На дисплее отображаются индикаторы — — (холодная вода), — — — (без отжима), а также индикатор .

- **Включите опцию «только отжим»**  
Только отжим (пропуск этапов стирки, полоскания и отжима).



Перед выбором данной опции выберите для одежды подходящую программу стирки. Прибор подберет оптимально подходящий для ухода за вашей одеждой цикл отжима (напр., для изделий из синтетики сначала выберите программу стирки Синтетика, а затем опцию Только отжим).

Прибор выполняет только этап отжима для выбранной программы стирки.

На дисплее отображаются индикатор — (холодная вода), индикатор этапа , а также скорость отжима.

## 7.5 Пятна/Предв. стирка

Многokrатным нажатием кнопки включите одну из двух опций.

На дисплее появится соответствующий индикатор.

- **Пятна**  
Выберите данную опцию для добавления к программе этапа выведения пятен, чтобы обработать пятновыводителем сильно загрязненное белье или белье с пятнами. Налейте пятновыводитель в отделение . Пятновыводитель будет добавлен на соответствующем этапе программы стирки.

 Данная опция недоступна при температуре ниже 40°C.

- **Предв. стирка**  
Опция используется для добавления перед этапом стирки этапа предварительной стирки при 30°C. Рекомендуется выбирать данную опцию для сильно загрязненного белья, особенно если на нем имеется песок, пыль, грязь или другие твердые частицы.

 Данные опции могут увеличить продолжительность стирки.

## 7.6 +Мягкость

Используйте опцию +Мягкость для обеспечения идеального распределения кондиционера для белья и достижения большей мягкости белья.

 Данная опция несколько увеличивает продолжительность стирки.

## 7.7 Отсрочка старта

С помощью этой опции можно отложить запуск программы на более удобное время.

Многokrатным касанием кнопки установите требуемую отсрочку. Время увеличивается шагами по 30 минут до 90 минут, а далее от 2 часов до 20 часов.

После касания кнопки Старт/Пауза на дисплее отображается индикатор  и выбранное значение отсрочки, а прибор приступает к обратному отсчету.

## 7.8 Полоскание

Данная кнопка позволяет выбрать одну из следующих опций:

- Опция Доп. полоскание  
Эта опция добавляет в выбранную программу стирки несколько полосканий. Используйте данную опцию в случае аллергии на остатки средства для стирки или если в вашем регионе очень мягкая вода.

 Данная опция несколько увеличивает продолжительность стирки.

- Кнопка пропуска этапа стирки – опция Только полоскание   
Прибор выполняет только следующие этапы выбранной программы: полоскание, отжим и слив.

Над сенсорной клавишей при этом горит соответствующий индикатор.

## 7.9 Экономия времени

С помощью этой опции можно уменьшить продолжительность программы.

- В случае средней загрязненности белья будет разумным ускорить программу стирки. Коснитесь данной кнопки **один раз** для уменьшения продолжительности программы.

- В случае уменьшенной загрузки коснитесь данной кнопки **дважды** для выбора очень быстрой программы.

На дисплее отображается индикатор .

## 7.10 Эко

Опция Эко снижает энергопотребление при сохранении хороших результатов стирки.

Выбирайте данную опцию для слабо- или среднезагрязненных вещей, стираемых при температуре 30 и более градусов.

Потребление воды и электроэнергии может зависеть от различных причин, например, давления воды, ее жесткости и температуры, температуры окружающей среды, типа и количества белья, выбранных опций, скорости отжима и колебаний

напряжения в сети электропитания. На дисплее отображается индикатор **ECO**.



При выборе программы стирки изделий из хлопка при 40°C или 60°C без каких-либо других опций на дисплее появляется индикатор  **ECO**; данные программы являются стандартными для стирки изделий из хлопка и наиболее эффективными в части потребления электроэнергии и воды.



## 7.11 Старт/Пауза



Для запуска, постановки прибора на паузу или прерывания выполняющейся программы коснитесь кнопки Старт/Пауза.





# 8. ПРОГРАММЫ

## 8.1 Таблица программ

Программы стирки

Программа	Описание программы
<b>Программы стирки</b>	
Хлопок	<p><b>Белый и цветной хлопок.</b> Обычная, сильная и легкая загрязненность.</p> <p><b>Стандартные программы для оценки класса энергопотребления.</b> В соответствии с директивой 1061/2010, программы «Хлопок 60°C» и «Хлопок 40°C» с опцией  являются эквивалентными стандартным программам «Хлопок 60°C» и «Хлопок 40°C». Это наиболее энергоэффективные программы для стирки этого типа белья нормальной степени загрязненности из хлопка в части экономии как электроэнергии, так и потребления воды.</p> <p> Температура воды на этапе стирки может отличаться от температуры, заявленной для выбранной программы.</p>
Синтетика	<p><b>Изделия из синтетических или смешанных тканей.</b></p> <p>Обычная загрязненность.</p>



Программа	Описание программы
Тонкие ткани	<b>Деликатные ткани, например, из акрила, вискозы, полиэстера и смесовых тканей, требующих более мягкой стирки.</b> Обычная загрязненность.
 Шерсть/Шелк	<b>Для шерстяных изделий, пригодных для машинной стирки, а также для шерстяных изделий, подлежащих ручной стирке, и изделий из других тканей, имеющих на этикетке символ «Ручная стирка».<sup>1)</sup></b>
 Анти-Аллергия	<b>Изделия из белого хлопка.</b> Данная программа удаляет микроорганизмы, в течение нескольких минут поддерживая температуру свыше 60°C. Это помогает избавиться от микробов, бактерий, микроорганизмов и нежелательных частиц. В дополнение к использованию пара, дополнительный этап полоскания обеспечивает надлежащее удаление остатков средства для стирки и пыльцы/компонентов, способных вызвать аллергию. Данный режим подходит для обладателей тонкой и чувствительной кожи.
20 мин - 3 кг	<b>Изделия из хлопка и синтетики,</b> слабозагрязненное или однократно ношенное белье.
Легкая глажка	<b>Изделия из синтетической ткани, которым требуется щадящая стирка.</b> Обычная и легкая загрязненность. <sup>2)</sup>
Пуховики	Специальная программа для стирки одного <b>пуховика, стеганого или пухового одеяла, покрывала</b> и т.д.

Программа	Описание программы
 Куртки	<p data-bbox="434 172 983 272">  Не используйте кондиционер для белья и убедитесь, что в дозаторе мощного средства отсутствуют остатки кондиционера для белья.         </p> <p data-bbox="428 296 1025 424"> <b>Уличная одежда, техноодежда, спортивная одежда, ткани с начесом, водонепроницаемые и дышащие куртки, штормовки со съёмным флисовым или внутренним теплоизолирующим слоем.</b>.. Рекомендованная загрузка белья составляет 2 кг.         </p> <p data-bbox="428 432 1025 584">           Данная программа также может использоваться для восстановления водоотталкивающих свойств; она специально предназначена для ухода за одеждой с водоотталкивающим покрытием. Для запуска цикла восстановления водоотталкивающих свойств действуйте следующим образом:         </p> <ul data-bbox="428 592 1025 743" style="list-style-type: none"> <li>• Залейте мощное средство в отделение .</li> <li>• Залейте специальное средство для восстановления водоотталкивающих свойств ткани в отделение для кондиционера для белья .</li> <li>• Уменьшите количество загружаемого белья до 1 кг.</li> </ul> <p data-bbox="434 759 986 935">  Для еще большего повышения эффективности процедуры восстановления водоотталкивающих свойств загрузите белье в сушильный барабан и выберите программу сушки Куртки (если она имеется, и если в этикетке с информацией по уходу за изделием допускается барабанная сушка).         </p>
Деним	<p data-bbox="428 975 1025 1102"> <b>Изделия из джинсовой и трикотажной ткани.</b> Обычная загрязненность. Программа выполняет предназначенный для джинсовой ткани щадящий цикл полоскания, который не приводит к потере сочности цветов и удаляет с волокон остатки стирального порошка.         </p>

1) В ходе этого цикла барабан медленно вращается, обеспечивая щадящую стирку. Может показаться, что барабан не вращается или вращается ненадлежащим образом, но для данной программы такое поведение является нормальным.

2) Для уменьшения складок на одежде в этом цикле производится регулировка температуры воды, а также используются щадящие этапы стирки и отжима. Также прибор выполняет несколько дополнительных полосканий.







Температура программы, максимальная скорость отжима и максимальная загрузка

Программа	Температура по умолчанию Диапазон температур	Эталонная скорость отжима Диапазон скорости отжима	Максимальная загрузка
<b>Программы стирки</b>			
Хлопок	40 °С 95 °С - Без нагрева	1200 об/мин 1200 об/мин – 400 об/мин	7 кг
Синтетика	40 °С 60 °С - Без нагрева	1200 об/мин 1200 об/мин – 400 об/мин	3 кг
Тонкие ткани	30 °С 40 °С - Без нагрева	1200 об/мин 1200 об/мин – 400 об/мин	1,5 кг
 Шерсть/Шелк	40 °С 40 °С - Без нагрева	1200 об/мин 1200 об/мин – 400 об/мин	1,5 кг
 Анти-Аллергия	60 °С	1200 об/мин 1200 об/мин – 400 об/мин	7 кг
20 мин - 3 кг	30 °С 40 °С - 30 °С	1200 об/мин 1200 об/мин – 400 об/мин	1 кг
Легкая глажка	40 °С 60 °С - Без нагрева	800 об/мин 800 об/мин – 400 об/мин	2 кг
Пуховики	40 °С 60 °С - Без нагрева	800 об/мин 800 об/мин – 400 об/мин	2 кг
 Куртки	30 °С 40 °С - Без нагрева	1200 об/мин 1200 об/мин – 400 об/мин	2 кг <sup>1)</sup> 1 кг <sup>2)</sup>
Деним	30 °С 40 °С - Без нагрева	800 об/мин 1200 об/мин – 400 об/мин	2 кг

1) Программа стирки.

2) Программа стирки и этап придания водозащитных свойств.

## Совместимость опций программ

	Хлопок	Синтетика	Тонкие ткани	Шерсть/Шелк 	Анти-Аллергия 	20 мин - 3 кг	Легкая глажка	Пуховики	Куртки 	Деним
Отжим	■	■	■	■	■	■	■	■	■	■
Остановка с водой в баке 	■	■	■	■	■		■		■	■
Очень тихая <sup>dB</sup> 	■	■	■							■
Слив	■	■	■	■	■	■	■	■	■	■
Только отжим <sup>1)</sup>	■	■	■	■	■	■	■	■	■	■
Пятна <sup>2)</sup>	■	■			■		■			■
Предв. стирка	■	■			■		■			
Доп. полоскание	■	■	■		■		■		■	■
Только полоскание	■	■	■	■	■	■	■	■	■	■
 ECO <sup>3)</sup>	■	■	■							
Экономия времени <sup>4)</sup>	■	■	■				■			
Отсрочка старта	■	■	■	■	■	■	■	■	■	■
+Мягкость	■	■	■		■		■			■

1) Перед выбором данной опции выберите для одежды подходящую программу стирки. Прибор подберет оптимально подходящий для ухода за вашей одеждой цикл отжима (напр., для изделий из синтетики сначала выберите программу стирки Синтетика, а затем опцию Только отжим).

2) Данная опция недоступна при температуре стирки ниже 40°C.

3) Данная опция недоступна при температуре ниже 30°C.

4) При уменьшении продолжительности цикла до минимума рекомендуется уменьшить размер загрузки. Полная загрузка прибора возможна, однако качество стирки при этом будет не столь удовлетворительным.

## 8.2 Woolmark Apparel Care - Синий



Компания Woolmark Company одобрила применение используемой в данной машине программы стирки шерстяных изделий с этикеткой «ручная стирка» при условии выполнения стирки в соответствии с указаниями производителя данной стиральной машины. Следуйте указаниям по сушке изделия, приведенным на его этикетке, а также другим инструкциям по уходу за бельем. M1460

Символ Вулмарк (Woolmark) является сертификационным знаком во многих странах.

## 9. ПАРАМЕТРЫ

### 9.1 Введение

- i** Нажимая на комбинацию клавиш, **не наклоняйте** пальцы; держите их вертикально. Сенсоры кнопок под ними чувствительны и могут помешать вашему выбору.

### 9.2 Защита детей

С помощью этой опции можно заблокировать панель управления от детей.

- Чтобы **включить/выключить** эту опцию, одновременно нажмите и удерживайте кнопки Пятна/Предв. стирка и Отжим до тех пор, пока на дисплее не **загорится/погаснет** индикатор .

Можно включить эту опцию:

- До касания кнопки Старт/Пауза: все кнопки (кроме кнопки Вкл/Выкл) и селектор программ будут отключены.
- До касания кнопки Старт/Пауза: прибор будет нельзя запустить.

Настройки этой опции будут сохранены в памяти прибора после его выключения.

### 9.3 Звуковая сигнализация

Прибор имеет возможность выдачи разнообразных звуковых сигналов, выдаваемых в следующих случаях:

- При включении вами прибора (особый короткий сигнал).
- При выключении вами прибора (особый короткий сигнал).
- При касании кнопок (щелчки).
- При неверном выборе (3 коротких звука).
- При завершении программы (последовательность звуков, длящаяся примерно 2 минуты).
- При неисправности прибора (последовательность звуков, длящаяся примерно 5 минут).

Для **выключения/включения** звуковой сигнализации по окончании программы одновременно коснитесь кнопку Пятна/Предв. стирка и Отсрочка старта и удерживайте их в течение 6 секунд.

- i** При обнаружении неисправности звуковые сигналы будут подаваться даже в случае их отключения.

## 9.4 Постоянное дополнительное полоскание

С помощью этой опции можно включить постоянное дополнительное полоскание при установке новой программы.

- Чтобы **включить/выключить** эту опцию, одновременно нажмите и удерживайте кнопки Полоскание и Пятна/Предв. стирка до тех пор, пока не **загорится/отключится** индикатор кнопки Доп. полоскание.

## 10. ПЕРЕД ПЕРВЫМ ИСПОЛЬЗОВАНИЕМ

1. Убедитесь, что подача электропитания не отключена, а водопроводный кран открыт.
2. Налейте 2 литра воды в отделение для моющих средств, отмеченное значком **2**.  
Это приведет в действие систему слива.
3. Налейте в отделение для моющих средств, отмеченное значком **2**

небольшое количество мощного средства.

4. Не загружая в прибор белья, выберите и запустите программу для стирки изделий из хлопка на максимальной температуре.  
Эта процедура удалит из барабана и бака какие бы то ни было загрязнения.

## 11. ЕЖЕДНЕВНОЕ ИСПОЛЬЗОВАНИЕ



### ВНИМАНИЕ!

См. главы, содержащие сведения по технике безопасности.

### 11.1 Включение прибора

1. Вставьте вилку сетевого кабеля в розетку.
2. Откройте вентиль подачи воды.
3. Нажмите и удерживайте кнопку Вкл/Выкл в течение нескольких секунд, чтобы включить прибор.

Прозвучит короткий звуковой сигнал (в случае включения прибора). Селектор программ автоматически устанавливается на программу «Хлопок».

На дисплее отображается максимально заявленная загрузка, температура по умолчанию, максимальная скорость отжима, этапы, составляющие программы и продолжительность цикла.

### 11.2 Загрузка белья

1. Откройте дверцу прибора.
2. Перед загрузкой встряхните каждое загружаемое изделие.

3. Поместите белье в барабан по одной вещи за раз.  
Не превышайте норму загрузки при укладке белья в барабан.
4. Плотно закройте дверцу.

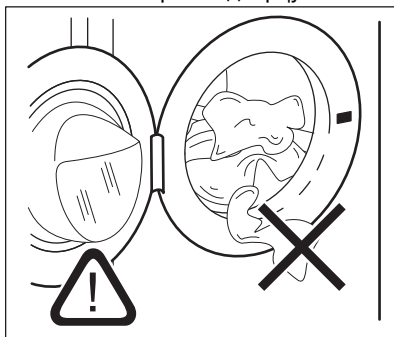

### ПРЕДУПРЕЖДЕНИЕ

Убедитесь, что белье не зажато между уплотнением и дверцей. Это может привести к протечке или повреждению белья.

### 11.3 Добавление средства для стирки и добавок

1. Отмерьте количество средства для стирки и кондиционера для ткани.
2. Поместите в отделения моющее средство и кондиционер для белья.
3. Осторожно закройте отсек средства для стирки.

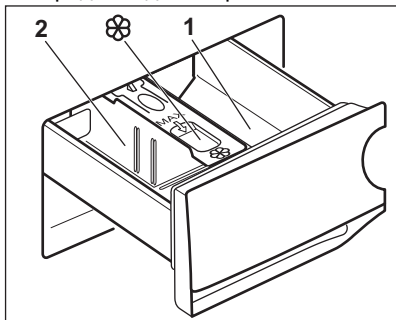

#### ПРЕДУПРЕЖДЕНИЕ

Используйте только моющие средства для стиральных машин.



Всегда следуйте инструкциям, приведенным на упаковке средств для стирки.

**1** Отделение для средств, используемых на этапах предварительной стирки и замачивания (если это предусмотрено). Добавьте средство для предварительной стирки и замачивания до пуска программы.

**2** Отсек средства для стирки, используемого на этапе стирки. При использовании жидкого средства для стирки добавьте его в дозатор непосредственно перед пуском программы.



Отделение для жидких добавок (кондиционера для тканей, средства для подкрахмаливания). Добавьте соответствующий продукт в дозатор до пуска программы.

После цикла стирки при необходимости уберите остатки моющего средства из дозатора моющего средства.

### 11.4 Изменение положения перегородки для моющих средств

1. Выньте перегородку для моющих средств. Положение **A** перегородки для моющих средств предназначено для **порошкового моющего средства** (заводские установки).

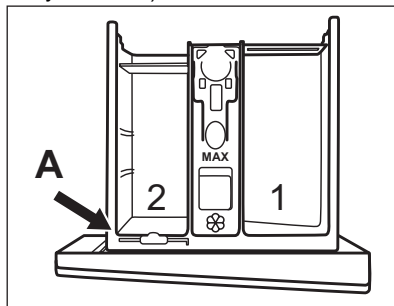

2. Также для использования жидких моющих средств/ добавок или отбеливателя: Извлеките перегородку для моющих средств из положения **A** и вставьте ее в положение **B**.

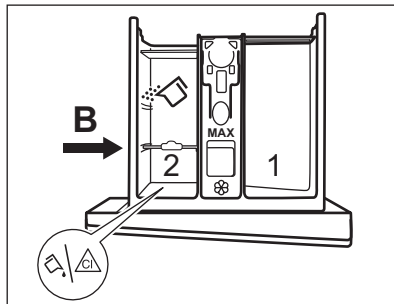

Положение **B** перегородки для моющих средств предназначено

для порошковых моющих средств в заднем отделении, а также для жидких моющих средств/добавок или отбеливателя в переднем отделении.

3. **Использование только жидких моющих средств:** Вставьте перегородку для моющих средств в положение **C**.

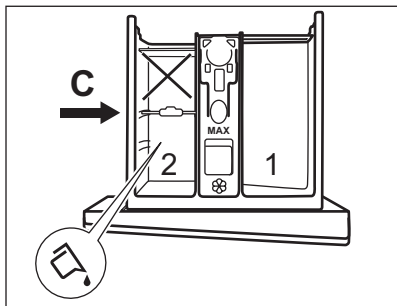

- Не используйте гелеобразные или густые жидкие моющие средства.
  - Не превышайте максимальную дозировку жидкого моющего средства.
  - Не используйте этап предварительной стирки.
  - Не используйте функцию задержки пуска.
4. Отмерьте количество средства для стирки и кондиционера для ткани и аккуратно закройте дозатор моющих средств.

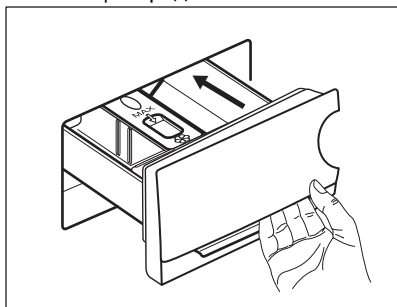

Убедитесь, что перегородка для моющего средства вставлена надлежащим образом и не препятствует закрыванию дозатора.

## 11.5 Выбор программы

1. Поверните селектор программ на требуемую программу стирки. При

этом загорится индикатор соответствующей программы.

Индикатор кнопки Старт/Пауза замигает.

На дисплее отобразится максимально заявленная для данной программы загрузка, температура по умолчанию, максимальная скорость отжима, этапы стирки (если это предусмотрено) и ориентировочная продолжительность программы.

2. Для изменения температуры или скорости отжима коснитесь соответствующих кнопок.
3. При необходимости задайте одну или более опций, коснувшись соответствующих кнопок. На дисплее загорятся соответствующие индикаторы и изменятся соответствующие показатели.



В случае, если выбор **недопустим**, индикаторы не загорятся и будет выдан звуковой сигнал.

## 11.6 Запустите программу

Коснитесь кнопки Старт/Пауза для запуска программы.

Соответствующий индикатор перестанет мигать и загорится постоянным светом.

На дисплее замигает индикатор текущего этапа.

Начнется выполнение программы; дверца будет заблокирована. На дисплее отображается индикатор

→□.



Перед набором воды на короткое время может включиться сливной насос.

## 11.7 Запуск программы с отсрочкой пуска

1. Последовательным касанием кнопки Отсрочка старта добейтесь отображения на дисплее требуемого времени отсрочки.

Загорится индикатор ⌚.

2. Нажмите на кнопку Старт/Пауза. Прибор начнет выполнение обратного отсчета времени, оставшегося до пуска.

После завершения обратного отсчета произойдет запуск программы.

-  По окончании обратного отсчета запустится программа коррекции параметров PROSENSE.

### Отмена отсрочки пуска после запуска обратного отсчета

Для отмены отсрочки пуска:

1. Коснитесь кнопки Старт/Пауза, чтобы перевести прибор в режим паузы. Замигает соответствующий индикатор.
2. Последовательным касанием кнопки Отсрочка старта добейтесь появления на дисплее .
3. Снова коснитесь кнопки Старт/Пауза, чтобы сразу же запустить программу.

### Изменение отсрочки пуска после запуска обратного отсчета

Для изменения отсрочки пуска:

1. Коснитесь кнопки Старт/Пауза, чтобы перевести прибор в режим паузы. Замигает соответствующий индикатор.
2. Последовательным касанием кнопки Отсрочка старта добейтесь отображения на дисплее требуемого времени отсрочки.
3. Снова коснитесь кнопки Старт/Пауза, чтобы запустить новый обратный отсчет.

### 11.8 Определение максимальной загрузки ProSense

После касания кнопки Старт/Пауза:

1. Мигает индикатор .
2. Система ProSense приступает к определению загрузки для вычисления фактической продолжительности программы.

Индикатор **kg** и точки  обозначающие время, мигают.

3. Примерно через 15 минут на дисплее отображается новая продолжительность программы: индикатор **kg** исчезает, а точки  обозначающие время, перестают мигать. Прибор автоматически корректирует продолжительность программы согласно загрузке для достижения идеальных результатов стирки за минимально возможное время. Продолжительность программы может при этом увеличиться или уменьшиться.

-  Определение ProSense выполняется только для полных программ стирки (т.е. если пользователь не задавал пропуск этапов).

### 11.9 Индикаторы этапов программы

После начала выполнения программы индикатор текущего этапа начинает мигать, в то время как индикаторы остальных этапов горят постоянно.

Например, в случае выполнения этапа стирки или предварительной стирки:



По окончании этапа соответствующий индикатор перестает мигать и загорится постоянным светом. Начинает мигать индикатор следующего этапа.

Например, в случае выполнения этапа

полоскания: .

### 11.10 Прерывание программы и изменение опций

Во время работы программы допускается изменение **только ряда** опций:

1. Коснитесь кнопки Старт/Пауза. Замигает соответствующий индикатор.

2. Внесите изменения в опции. На дисплее изменятся соответствующие показатели.
3. Коснитесь кнопки Старт/Пауза еще раз.

Программа стирки продолжит работу.

### 11.11 Отмена выполняющейся программы

1. Для отмены программы и выключения прибора нажмите на кнопку Вкл/Выкл.
2. Нажмите на кнопку Вкл/Выкл, чтобы включить прибор вновь.

Теперь можно выбрать новую программу стирки.



Если этап ProSense уже был выполнен, и началась заливка в прибор воды, при выполнении новой программы этап **ProSense не повторяется**. Вода и моющее средство не сливаются во избежание лишних затрат.

### 11.12 Открывание дверцы - добавление одежды

Во время выполнения программы или отсчета времени при отсрочке пуска дверца остается заблокированной.



Если температура или уровень воды в барабане слишком высоки и/или барабан еще вращается, дверцу нельзя будет открыть.

1. Коснитесь кнопки Старт/Пауза. Индикация блокировки дверцы пропадет с дисплея.
2. Откройте дверцу прибора. При необходимости добавьте или извлеките вещи.
3. Закройте дверцу и коснитесь кнопки Старт/Пауза.

Выполнение программы или отсчета времени отсрочки пуска продолжится.

### 11.13 Окончание программы

После окончания работы программы прибор автоматически останавливается. Выдается звуковой сигнал (если эта функция включена).

Индикаторы всех этапов на дисплее начинают гореть постоянным светом, а в области отображения времени отображается .

Индикатор кнопки Старт/Пауза гаснет.

Блокировка дверцы отключается, а индикатор  гаснет.

1. Выключите прибор нажатием кнопки Вкл/Выкл.

Через пять минут после окончания программы стирки функция энергопотребления автоматически выключит прибор.







При повторном включении прибора на дисплее отображается окончание последней выбранной программы. Для выбора нового цикла поверните селектор программ.

2. Выньте белье из прибора.
3. Убедитесь, что барабан пуст.
4. Оставьте дверцу и дозатор моющих средств приоткрытыми для предотвращения образования плесени и неприятных запахов.
5. Закройте водопроводный вентиль.

### 11.14 Слив воды после окончания цикла

В случае выбора программы или опции, по окончании которых в баке остается вода, выполнение программы завершается, но:



- На дисплее отображаются индикаторы , индикатор опции  или  и индикатор заблокированной дверцы .



Индикатор выполняемого этапа  мигает.

- Барабан по-прежнему продолжает вращаться с периодическими

паузами для предотвращения образования складок на белье.

- Дверца остается заблокированной.
- Чтобы открыть дверцу, необходимо слить воду.

1. При необходимости коснитесь кнопки Отжим для уменьшения заданной прибором скорости отжима.
2. Коснитесь кнопки Старт/Пауза:
  - В случае выбора  прибор произведет слив воды и отжим.
  - В случае выбора  прибор произведет только слив воды.

Индикатор опции  или  погаснет, а индикатор  будет мигать, а затем погаснет.

3. По окончании программы и выключении индикатора блокировки дверцы  дверцу можно будет открыть.
4. Нажмите и удерживайте кнопку Вкл/Выкл в течение нескольких секунд, чтобы выключить прибор.



В данном случае прибор автоматически произведет слив воды приблизительно через 18 часов.

## 11.15 Опция ожидания

Опция ожидания автоматически выключает прибор для снижения потребления электроэнергии, если:

- Прибор не используется в течение пяти минут после касания кнопки Старт/Пауза. Нажмите на кнопку Вкл/Выкл, чтобы включить прибор вновь.
- Спустя пять минут после окончания программы стирки. Нажмите на кнопку Вкл/Выкл, чтобы включить прибор вновь. На дисплее отображается конец последней заданной программы. Для выбора нового цикла поверните селектор программ.



В случае выбора программы или опции, при окончании которой в баке остается вода, функция ожидания **не отключает** прибор, чтобы напомнить о необходимости слива воды.

## 12. ПОЛЕЗНЫЕ СОВЕТЫ



### ВНИМАНИЕ!

См. главы, содержащие Сведения по технике безопасности.

### 12.1 Загрузка белья

- Разделите белье на: белое белье, цветное белье, синтетику, деликатное белье и изделия из шерсти.
- Следуйте инструкциям, приведенным на ярлыках вещей с информацией по уходу за ними.
- Не стирайте одновременно белое и цветное белье.
- Некоторые цветные вещи могут обесцвечиваться при первой стирке. Первые несколько стирок рекомендуется стирать их отдельно.
- Выверните многослойные изделия, изделия из шерсти и вещи с аппликациями.
- Заранее обработайте стойкие пятна.
- При помощи специального средства для стирки отстирайте сильно загрязненные места.
- Обращайтесь со шторами с осторожностью. Удалите крючки или поместите занавески в мешок для стирки или наволочку.
- Не стирайте белье с необработанными краями или с разрезами. Помещайте небольшие вещи и деликатные вещи (например, бюстгалтеры с косточками, ремни, колготки, шнурки, ленты и т.д.) в мешок для стирки.

- При крайне малой загрузке на этапе отжима может иметь место дисбаланс, ведущий к избыточной вибрации. В этом случае:
  - a. прервите выполнение программы и откройте дверцу (см. главу «Ежедневное использование»);
  - b. вручную распределите загрузку, чтобы вещи равномерно заполнили пространство в баке;
  - c. нажмите кнопку Старт/Пауза. Этап отжима продолжится.
- Застегните наволочки, закройте молнии, зацеплите крючки. Завяжите ремни, веревки, шнурки, ленты и другие незавязанные элементы.
- Выньте из карманов все их содержимое и расправьте вещи.

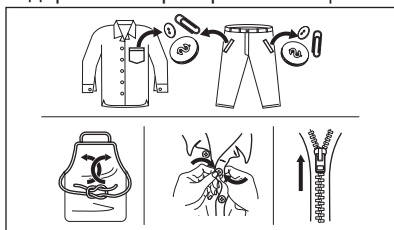

## 12.2 Стойкие пятна

Вода и средство для стирки могут не справиться с некоторыми пятнами.

Такие загрязнения рекомендуется обработать заранее до загрузки одежды в прибор.

В продаже имеются специализированные средства для выведения пятен. Используйте пятновыводители, подходящие к конкретному типу пятен и ткани.

## 12.3 Моющие средства и другие добавки

- Используйте только моющие средства и добавки, предназначенные специально для стиральных машин:
  - стиральные порошки для всех типов тканей, не считая деликатных тканей. Для гигиенической обработки белья

выбирайте порошковые средства, содержащие отбеливающие вещества.

- жидкие моющие средства, предпочтительные для низкотемпературных программ стирки (макс. температура 60°C) для всех типов тканей или специально предназначенные для стирки только шерстяных изделий.
- Не смешивайте разные средства для стирки.
- В целях сохранения окружающей среды не используйте моющие средства в количествах, превышающих рекомендуемые.
- Следуйте инструкциям, приведенным на упаковке моющих или других средств, не превышая указанный максимальный уровень (**MAX**).
- Выбирайте рекомендованные моющие средства, подходящие для типа и цвета конкретной ткани, температуры программы стирки и уровня загрязненности.

## 12.4 Рекомендации по экологичному использованию

- При стирке белья обычной загрязненности выбирайте программу стирки, не включающую цикл предварительной стирки.
- Всегда запускайте программу стирки при максимально допустимой загрузке белья.
- В случае предварительной обработки пятен можно использовать пятновыводитель в случае выбора программу с более низкой температурой.
- Для того, чтобы правильно выбрать нужное количество средства для стирки, узнайте, какова жесткость воды в вашей водопроводной сети. См. Главу «Жесткость воды».

## 12.5 Жесткость воды

Если вода в вашем регионе имеет высокую или среднюю жесткость, рекомендуется использовать

предназначенные для стиральных машин смягчители для воды. В регионах, где вода имеет низкую жесткость, использование смягчителя для воды не требуется.

Чтобы узнать уровень жесткости воды в вашем регионе обратитесь местную службу контроля водоснабжения.

Используйте нужное количество смягчителя воды. Следуйте инструкциям, приведенным на упаковке данных средств.

## 13. УХОД И ОЧИСТКА



### ВНИМАНИЕ!

См. главы, содержащие Сведения по технике безопасности.

### 13.1 Очистка наружных поверхностей

Для очистки прибора используйте только теплый слабый мыльный раствор. Насухо вытрите все поверхности.



### ПРЕДУПРЕЖДЕНИЕ

Не используйте составы на основе спирта, растворителей или химических веществ.



### ПРЕДУПРЕЖДЕНИЕ

Не производите очистку металлических поверхностей при помощи моющего средства на основе хлора.

### 13.2 Удаление накипи



Если вода в вашем регионе имеет высокую или среднюю жесткость, рекомендуется использовать предназначенные для стиральных машин средства для удаления накипи.

Регулярно проверяйте, не образовалась ли в барабане накипь.

Обычные моющие средства содержат в своем составе смягчающие добавки, и тем не менее рекомендуется время

от времени запускать цикл с пустым барабаном и средством для удаления накипи.



Всегда следуйте инструкциям, приведенным на упаковке данных средств.

### 13.3 Профилактическая стирка

Многочисленное и длительное использование программ, использующих низкую температуру, может стать причиной отложений моющего средства и остатков ворса, а также роста бактерий внутри барабана и бака. Это может привести к образованию неприятных запахов и плесени.

Для устранения данных отложений и гигиенической обработки внутренних компонентов приборов регулярно (не менее раза в месяц) запускайте цикл профилактической стирки.

1. Выньте все белье из барабана.
2. Запустите программу стирки хлопка, задав максимальную температуру и добавив небольшое количество моющего средства.

### 13.4 Уплотнитель дверцы

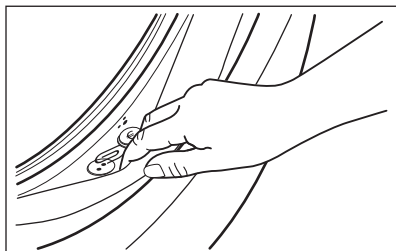

Регулярно проверяйте состояние уплотнителя и удаляйте все предметы с его внутренней стороны.

### 13.5 Чистка барабана

Регулярно проверяйте состояние барабана на предмет нежелательных отложений.

Отложения ржавчины в барабане могут образоваться вследствие попадания в барабан вместе с бельем ржавых посторонних предметов или вследствие высокого содержания железа в водопроводной воде

Очистите барабан с помощью специального средства для чистки предметов из нержавеющей стали.

- i** Всегда следуйте инструкциям, приведенным на упаковке данных средств.  
Не используйте для чистки барабана чистящие средства, имеющую кислотную основу или содержащие хлор, а также металлические губки.

Для основательной очистки:

1. Очистите барабан с помощью специального средства для чистки предметов из нержавеющей стали.

- i** Всегда следуйте инструкциям, приведенным на упаковке данных средств.

2. Не загружая в барабан белье, запустите короткую программу стирки хлопка, выбрав высокую температуру и добавив небольшое

количество моющего средства или запустите программу Очистка, если она имеется.

### 13.6 Очистка дозатора моющего средства

Во избежание образования отложений сухого моющего средства, комков кондиционера для белья или образования плесени в дозаторе моющих средств время от времени производите следующую процедуру очистки:

1. Выдвиньте ящик. Потяните защелку вниз, как показано на рисунке, и вытяните его.

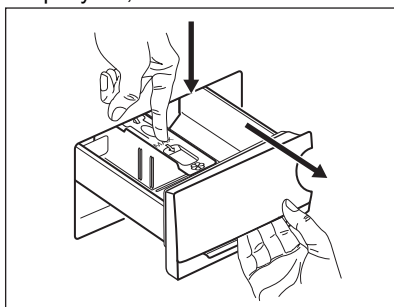

2. Для упрощения очистки снимите верхнюю часть отделения для добавок и промойте его под струей теплой воды, чтобы удалить все следы скопившегося моющего средства. После очистки установите верхнюю часть на место.

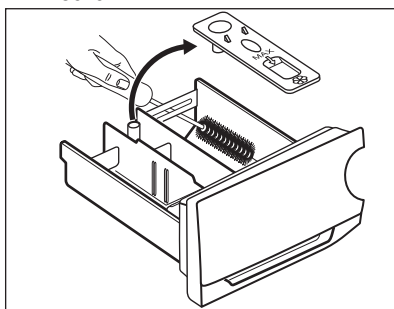

3. Как следует удалите все остатки моющего средства с верхней и нижней части углубления. Для очистки углубления воспользуйтесь небольшой щеткой.

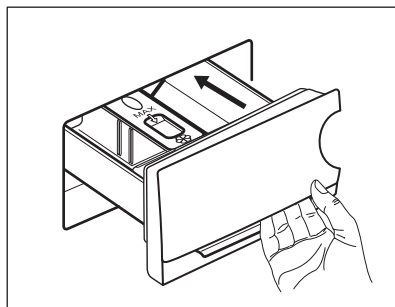
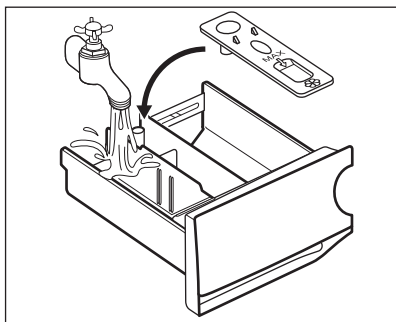

4. Установите дозатор моющих средств на направляющие и закройте его. Запустите программу полоскания без белья в баке.

### 13.7 Очистка фильтра сливного насоса

Регулярно проверяйте состояние фильтра сливного насоса и не забывайте его очищать.

Выполните очистку сливного насоса, если:

- Прибор не сливает воду.
- Барабан не вращается.
- Прибор издает необычный шум, вызванный блокированием сливного насоса.
- На дисплее высвечивается код неисправности **E20**



#### **ВНИМАНИЕ!**

- Выньте вилку сетевого кабеля из розетки.
- Не извлекайте фильтр во время работы прибора.
- Не производите очистку насоса, если в приборе находится горячая вода. Подождите, пока вода не остынет.
- Повторяйте шаг 3, закрывая и открывая клапан, пока вода не перестанет вытекать.

Всегда держите под рукой тряпку, чтобы вытереть воду, которая может пролиться при снятии фильтра.

**Для очистки насоса выполните следующие действия:**

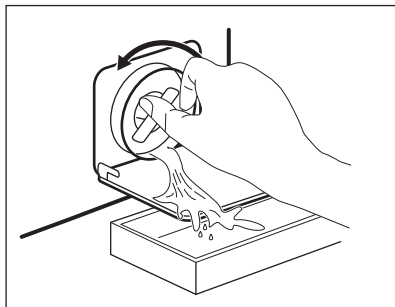
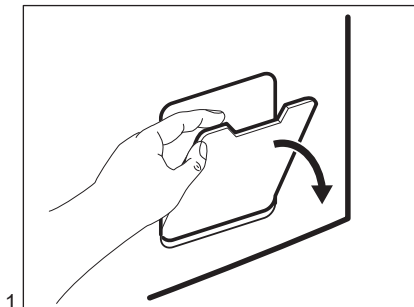

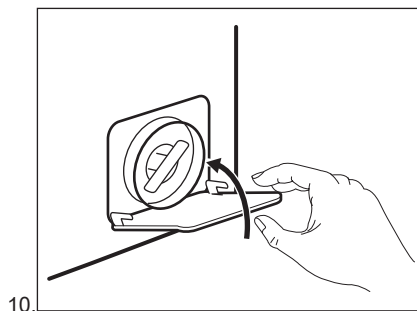
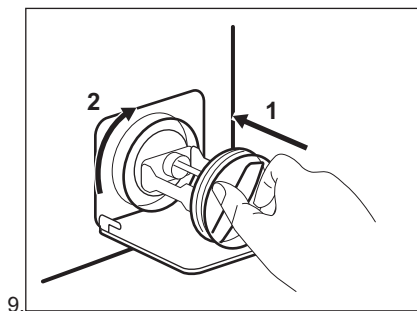
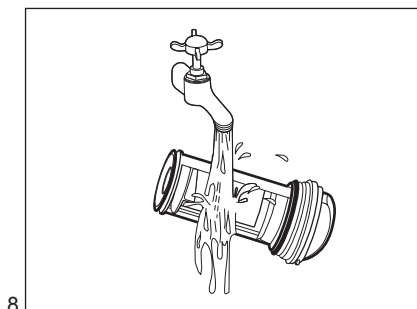
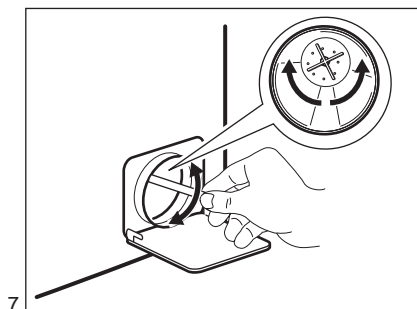
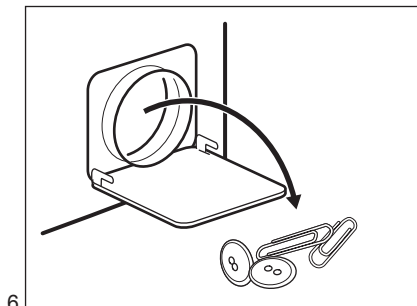
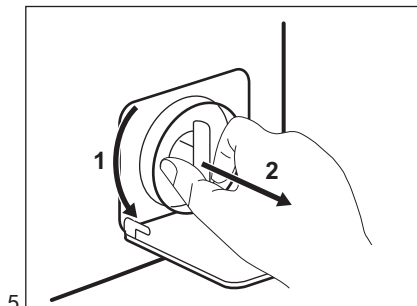
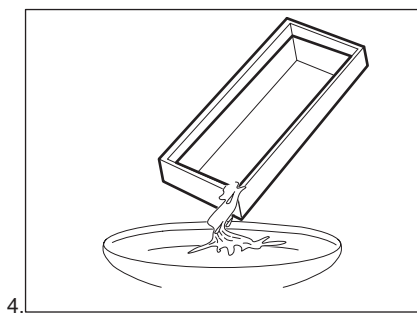
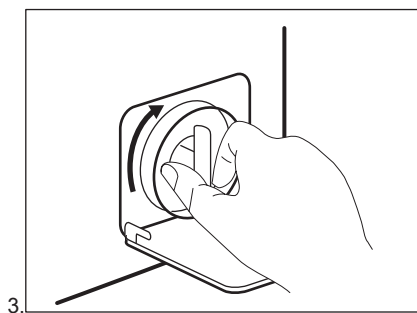



**ВНИМАНИЕ!**

Убедитесь, что крыльчатка насоса свободно вращается. Если она не вращается, обратитесь в авторизованный сервисный центр. Также убедитесь, что фильтр затянут надлежащим образом во избежание протечек.

После выполнения операции экстренного слива воды необходимо повторно включить систему слива:

1. Залейте 2 литра воды в отсек дозатора моющего средства для основной стирки.
2. Запустите программу, чтобы слить воду.

**13.8 Очистка наливного шланга и фильтра клапана**

Для удаления образующихся со временем отложений рекомендуется периодически очищать как фильтры наливного шланга, так и фильтр клапана:

1. Снимите наливной шланг с водопроводного крана и произведите очистку фильтра.

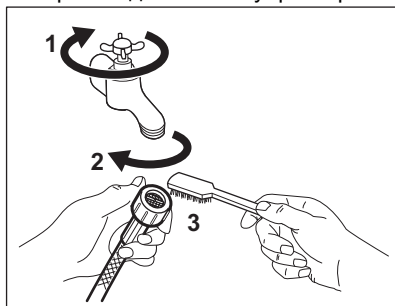

2. Снимите наливной шланг с прибора, ослабив зажимную гайку.

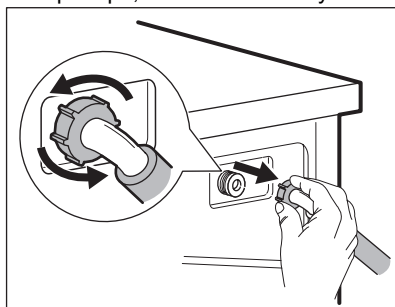

3. При помощи зубной щетки произведите очистку фильтра клапана с задней стороны прибора.

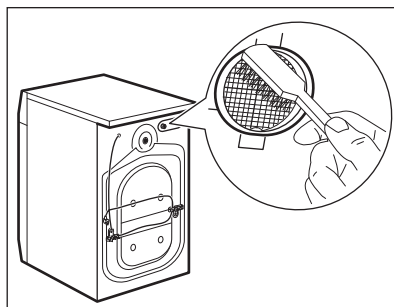

4. При подключении шланга обратно к прибору поверните его вправо или влево (не оставляя в вертикальном положении) в зависимости от расположения водопроводного крана.

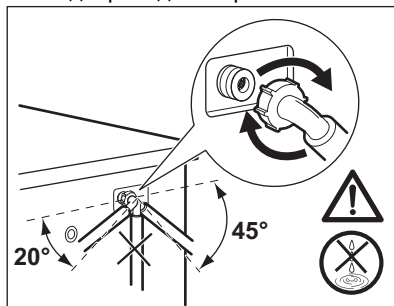

**13.9 Экстренный слив**

Если прибор не может выполнить слив воды, произведите процедуру, описанную в Параграфе «Чистка сливного фильтра». При необходимости очистите насос.

После выполнения операции экстренного слива воды необходимо повторно включить систему слива:

1. Залейте 2 литра воды в отсек дозатора моющего средства для основной стирки.
2. Запустите программу, чтобы слить воду.

### 13.10 Меры против замерзания

Если прибор установлен в месте, где температура может достигать значений около нуля градусов или опускаться ниже 0°C, удалите из наливного шланга и сливного насоса оставшуюся там воду.

1. Выньте вилку сетевого кабеля из розетки.
2. Закройте водопроводный вентиль.
3. Поместите оба конца наливного шланга в контейнер и дайте воде вытечь из шланга.

4. Слейте воду из сливного насоса. См. операции, выполняемые для экстренного слива воды.
5. После слива воды из сливного насоса подключите наливной шланг.



#### ВНИМАНИЕ!

Перед тем, как вновь использовать прибор, убедитесь, что температура превышает 0°C.

Производитель не несет ответственности за ущерб, вызванный воздействием низких температур.

## 14. ПОИСК И УСТРАНЕНИЕ НЕИСПРАВНОСТЕЙ



#### ВНИМАНИЕ!

См. главы, содержащие Сведения по технике безопасности.

### 14.1 Введение

Прибор не запускается или останавливается во время работы.

Сначала попытайтесь найти решение проблемы (см. Таблицу). В случае повторного возникновения неисправности обратитесь в авторизованный сервисный центр.

**В случае ряда проблем прибором могут выдаваться звуковые сигналы, кнопка Старт/Пауза может постоянно мигать, а на дисплее высвечиваться коды ошибок:**

- **E10** - В прибор не поступает как следует вода.  
Снова запустите прибор нажатием кнопки Старт/Пауза. Через 5 секунд эта дверца будет разблокирована.
- **E20** - Прибор не сливает воду.
- **E40** - Дверца прибора открыта или не закрыта как следует.  
Пожалуйста, проверьте дверцу!



В случае перегрузки прибора выньте из барабана несколько вещей и/или, продолжая нажимать на дверцу, одновременно касаясь кнопки Старт/Пауза до тех пор, пока индикатор  не прекратит мигать (см. Рисунок ниже).

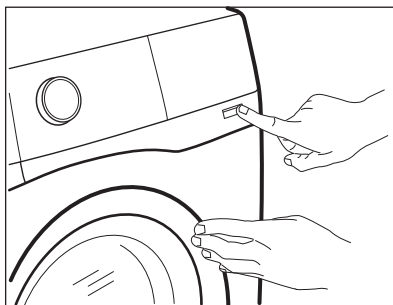

- **E40** - Нестабильная работа электросети. Дождитесь стабилизации электросети.
- **E91** - Отсутствует обмен данными между электронными компонентами

прибора. Выключите и снова включите прибор. Программа не завершена надлежащим образом или прибор прекратил работу слишком рано. Если данный код ошибки появится повторно, обратитесь в авторизованный сервисный центр.



**ВНИМАНИЕ!**  
Перед выполнением любых операций выключите прибор.

## 14.2 Возможные неисправности

Неполадка	Возможное решение
<p>Программа не запускается.</p>	<ul style="list-style-type: none"> <li>• Убедитесь, что вилка сетевого шнура вставлена в розетку электропитания.</li> <li>• Убедитесь, что дверца прибора закрыта.</li> <li>• Убедитесь, что предохранитель на электрощите не поврежден.</li> <li>• Убедитесь, что кнопка <b>Старт/Пауза</b>  была нажата.</li> <li>• Если задана функция «Отсрочка пуска», отмените отсрочку или дождитесь окончания обратного отсчета.</li> <li>• Отключите функцию «Блокировка от детей», если она включена.</li> <li>• Убедитесь, что селектор установлен на выбранной программе.</li> </ul>
<p>В прибор не поступает как следует вода.</p>	<ul style="list-style-type: none"> <li>• Убедитесь, что водопроводный вентиль открыт.</li> <li>• Убедитесь, что давление в водопроводной сети не понижено. Для получения сведений об этом обратитесь в местную службу водоснабжения.</li> <li>• Убедитесь, что водопроводный вентиль не засорен.</li> <li>• Убедитесь, что наливной шланг не перекручен, не поврежден и не передавлен.</li> <li>• Убедитесь, что наливной шланг подключен правильно.</li> <li>• Убедитесь, что фильтр наливного шланга и фильтр клапана не засорены. См. главу «Уход и очистка».</li> </ul>
<p>Прибор набирает воду и тут же производит ее слив</p>	<ul style="list-style-type: none"> <li>• Удостоверьтесь, что сливной шланг находится в нужном положении. Возможно, шланг расположен слишком низко. См. главу «Инструкции по установке».</li> </ul>
<p>Прибор не сливает воду.</p>	<ul style="list-style-type: none"> <li>• Убедитесь, что сливная труба не засорена.</li> <li>• Убедитесь, что сливной шланг не перекручен и не передавлен.</li> <li>• Убедитесь, что сливной фильтр не засорен. Очистите фильтр в случае необходимости. См. главу «Уход и очистка».</li> <li>• Убедитесь, что сливной шланг подключен правильно.</li> <li>• Выберите программу слива, если выбрана программа без использования слива.</li> <li>• Если использовалась опция, в результате работы которой в баке остается вода, воспользуйтесь программой «Слив».</li> </ul>

Неполадка	Возможное решение
Отжим не используется или цикл стирки длится дольше, чем обычно.	<ul style="list-style-type: none"> <li>• Задайте программу отжима.</li> <li>• Убедитесь, что сливной фильтр не засорен. Очистите фильтр в случае необходимости. См. главу «Уход и очистка».</li> <li>• Распределите вещи в барабане вручную и снова запустите этап отжима. Эта проблема может быть вызвана отсутствием равновесия.</li> </ul>
Вода на полу.	<ul style="list-style-type: none"> <li>• Убедитесь, что соединения шлангов герметичны, а утечки воды отсутствуют.</li> <li>• Убедитесь, что наливной шланг и сливной шланги не повреждены.</li> <li>• Убедитесь, что используется подходящее моющее средство в необходимом количестве.</li> </ul>
Невозможно открыть дверцу прибора.	<ul style="list-style-type: none"> <li>• Проверьте, не была ли выбрана программа стирки с оставлением воды в баке.</li> <li>• Убедитесь, что программа стирки завершена.</li> <li>• Если в барабане осталась вода, выберите программу с использованием слива или отжима.</li> <li>• Убедитесь, что прибор получает электропитание.</li> <li>• Эта проблема может быть вызвана неисправностью прибора. Обратитесь в авторизованный сервисный центр.</li> </ul>
Прибор издает необычный шум и вибрирует.	<ul style="list-style-type: none"> <li>• Убедитесь, что прибор как следует выровнен. См. главу «Инструкции по установке».</li> <li>• Убедитесь, что упаковка и/или транспортировочные болты удалены. См. главу «Инструкции по установке».</li> <li>• Добавьте в барабан еще белья. Возможно, загрузка недостаточна велика.</li> </ul>
В ходе выполнения программы ее продолжительность увеличивается или уменьшается.	<ul style="list-style-type: none"> <li>• Система ProSense может регулировать продолжительность программы согласно типу и размеру загрузки. См. раздел «Определение загрузки системой ProSense» главы «Ежедневное использование».</li> </ul>
Результаты стирки неудовлетворительны.	<ul style="list-style-type: none"> <li>• Увеличьте количество моющего средства или используйте другое моющее средство.</li> <li>• Перед стиркой используйте специальные средства для удаления стойких пятен.</li> <li>• Убедитесь в правильности выбранной температуры.</li> <li>• Уменьшите объем загрузки.</li> </ul>
Слишком много пены в барабане во время цикла стирки.	<ul style="list-style-type: none"> <li>• Уменьшите количество моющего средства.</li> </ul>



Неполадка	Возможное решение
После цикла стирки в дозаторе моющих средств имеются остатки моющего средства.	<ul style="list-style-type: none"> <li>• Удостоверьтесь, что вкладыш для моющих средств находится в нужном положении.</li> <li>• Убедитесь, что вы используете дозатор моющего средства согласно указаниям, приведенным в руководстве пользователя.</li> </ul>

После проверки включите прибор. Выполнение программы продолжится с той точки, в которой она была прервана.

Если неисправность появится снова, обратитесь в авторизованный сервисный центр.





Если на дисплее отображаются другие коды ошибок, выключите и включите прибор. В случае повторного возникновения неисправности обратитесь в авторизованный сервисный центр.

## 15. ПОКАЗАТЕЛИ ПОТРЕБЛЕНИЯ

	Заявленные значения получены в лабораторных условиях в соответствии со стандартами. Они могут меняться в зависимости от количества и типа белья и окружающей температуры. Давление и температура поступающей воды и напряжение в сети также могут влиять на продолжительность программы стирки.
	В ходе повышения качества продукции технические данные могут быть изменены без предварительного уведомления.

	Во время программы стирки система Prosense может менять продолжительность стирки и показатели потребления. Подробнее см. Параграф «Определение загрузки системой Prosense» Главы «Ежедневное использование».
---	--

Программы	Загрузка (кг)	Потребление электроэнергии (кВт·ч)	Потребление воды (в литрах)	Приблизительная продолжительность программы (в минутах)	Остаточная влажность (%) <sup>1)</sup>
Хлопок 60°C	7	1,52	77	225	53
Хлопок 40°C	7	1,02	77	210	53
Синтетика 40°C	3	0,70	64	130	35
Тонкие ткани 40°C	1,5	0,69	50	55	35

Программы	Загрузка (кг)	Потребление электроэнергии (кВт·ч)	Потребление воды (в литрах)	Приблизительная продолжительность программы (в минутах)	Остаточная влажность (%) <sup>1)</sup>
Шерсть/Шелк 30°C	1,5	0,22	47	65	30
<b>Стандартные программы для хлопка</b> 					
Стандартная хлопок 60°C 	7	0,81	43	275	53
Стандартная хлопок 60°C 	3,5	0,49	31	220	53
Стандартная хлопок 40°C 	3,5	0,46	33	220	53

<sup>1)</sup> По окончании фазы отжима.

В отключенном состоянии (Вт)	При оставлении во включенном состоянии (Вт)
0.30	0.30

Информация, приведенная в таблице выше, соответствует требованиям постановления комиссии ЕС 1015/2010 о введении в действие директивы 2009/125/ЕС.

## 16. ТЕХНИЧЕСКИЕ ДАННЫЕ

Размеры	Ширина/Высота/Глубина/Общая глубина	595 мм / 850 мм / 450 мм / 490 мм
Подключение к электросети	Напряжение	230 В
	Общая мощность	2200 Вт
	Предохранитель	10 А
	Частота	50 Гц
Защита от проникновения твердых частиц и влаги обеспечивается защитной крышкой. Исключения: низковольтное оборудование не имеет защиты от влаги.		IPX4
Давление в водопроводной сети	Минимум	0,5 бар (0,05 МПа)
	Максимум	8 бар (0,8 МПа)
Подключение воды <sup>1)</sup>		Холодная вода

Максимальная нагрузка	Хлопок	7 кг
Класс энергоэффективности		A+++
Скорость отжима	Максимум	1200 об/мин

1) Присоедините наливной шланг к водопроводному крану с резьбой 3/4" .

## 17. НЕИСПРАВНОСТЬ ЭЛЕКТРОСЕТИ

В случае кратковременного или длительного перебоя подачи электроэнергии стиральная машина прекращает работу, особенно в случае, если нагрузка на электросеть превышает максимальную номинальную величину в 2000 ватт. Это может привести к уменьшению напряжения ниже приемлемой величины в 185 вольт.

В большинстве случаев при подобных перебоях электропитания достаточно просто дождаться восстановления нормального напряжения электросети.



Во избежание данных перебоев рекомендуется:

- Использовать стиральную машину в периоды, когда электросеть не перегружена (например, ночью).
- Позаботиться о том, чтобы при этом не были запущены другие приборы.

## 18. КРАТКОЕ РУКОВОДСТВО

### 18.1 Ежедневное использование

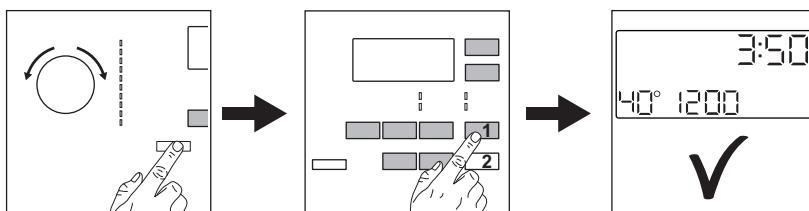

Вставьте вилку сетевого шнура в розетку.

Откройте вентиль подачи воды.

Загрузка белья.

Залейте моющее средство и другие добавки в соответствующие отделения дозатора моющего средства.

1. Нажмите на кнопку Вкл/Выкл для включения прибора. Поверните

селектор программ для выбора требуемой программы.

2. Выберите требуемые опции при помощи соответствующих сенсорных кнопок.

3. Коснитесь кнопки **Старт/Пауза**

По окончании работы программы выгрузите белье.

## 18.2 Чистка фильтра сливного насоса

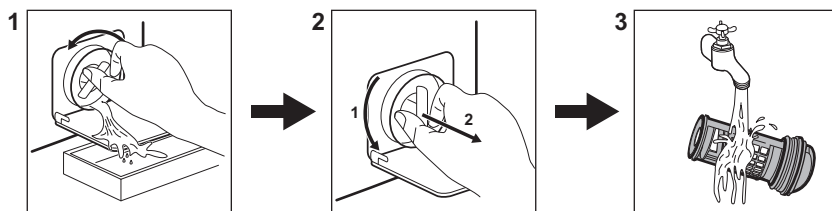

Регулярно производите чистку фильтра, особенно если на дисплее высветился код ошибки **E20**.

## 18.3 Программа

Программа	Загрузка	Описание изделия
<b>Хлопок</b>	7 кг	Белый и цветной хлопок.
<b>Синтетика</b>	3 кг	Изделия из синтетических или смесовых тканей.
<b>Тонкие ткани</b>	1,5 кг	Деликатные ткани, например, из акрила, вискозы и полиэстера.
 <b>Шерсть/Шелк</b>	1,5 кг	Шерсть, пригодная для машинной стирки, а также шерстяные изделия, подлежащие ручной стирке и деликатные ткани.
<b>Анти-Аллергия</b> 	7 кг	Изделия из белого хлопка. Данная программа помогает избавиться от микробов и бактерий.
<b>20 мин - 3 кг</b>	1 кг	Синтетические или смесовые ткани. Легко загрязненные ткани и изделия, которые требуется только освежить.
<b>Легкая глажка</b>	2 кг	Изделия из синтетической ткани, которым требуется щадящая стирка.
<b>Пуховики</b>	2 кг	Одно одеяло из синтетики, стеганая одежда, одеяла, пуховые куртки.
<b>Куртки</b> 	2 кг <sup>1)</sup> 1 кг <sup>2)</sup>	Современная спортивная уличная одежда
<b>Деним</b>	2 кг	Изделия из джинсовой и трикотажной ткани.

1) Программа стирки.

2) Программа стирки и этап придания водозащитных свойств.

## 19. ОХРАНА ОКРУЖАЮЩЕЙ СРЕДЫ

Материалы с символом  следует сдавать на переработку. Положите упаковку в соответствующие контейнеры для сбора вторичного сырья. Принимая участие в переработке старого электробытового оборудования, Вы помогаете защитить окружающую среду и здоровье человека. Не выбрасывайте

вместе с бытовыми отходами бытовую технику, помеченную символом . Прибор следует доставить в место раздельного накопления и сбора отходов потребления или в пункт сбора использованной бытовой техники для последующей утилизации.



Класс энергетической эффективности в Российской Федерации: А

В случаях, когда в соответствующем разделе Инструкции по эксплуатации («Технический лист», «Технические данные» и т.п.) указан класс энергетической эффективности прибора, следует иметь в виду, что этот класс определён по правилам, действующим в Европейском Союзе, Республике Беларусь (если применимо) и некоторых других странах. Класс энергетической эффективности прибора, определённый по правилам, действующим в Российской Федерации, может отличаться. Кроме того, в Российской Федерации для электрических приборов отдельных категорий определение класса энергетической эффективности не требуется.

Дата изготовления изделия указана в его серийном номере, где первая цифра номера соответствует последней цифре года изготовления, а вторая и третья цифры – порядковому номеру недели. Например, серийный номер 14512345 означает, что изделие изготовлено на сорок пятой неделе 2021 года.

Изготовитель: Electrolux Appliances AB, St. Göransgatan 143, 105 45 Stockholm, Швеция.

Изготовлено в Украине.

## ЗМІСТ

1. ІНФОРМАЦІЯ З ТЕХНІКИ БЕЗПЕКИ.....	45
2. ІНСТРУКЦІЇ З ТЕХНІКИ БЕЗПЕКИ.....	47
3. УСТАНОВКА.....	49
4. ПРИЛАДДЯ.....	53
5. ОПИС ВИРОБУ.....	53
6. ПАНЕЛЬ КЕРУВАННЯ.....	54
7. РУЧКА ПЕРЕМИКАННЯ ТА КНОПКИ.....	56
8. ПРОГРАМИ.....	58
9. НАЛАШТУВАННЯ.....	63
10. ПЕРЕД ПЕРШИМ ВИКОРИСТАННЯМ.....	64
11. ЩОДЕННЕ КОРИСТУВАННЯ.....	64
12. ПОРАДИ І РЕКОМЕНДАЦІЇ.....	69
13. ДОГЛЯД ТА ЧИСТКА.....	70
14. УСУНЕННЯ ПРОБЛЕМ.....	76
15. ПОКАЗНИКИ СПОЖИВАННЯ.....	79
16. ТЕХНІЧНІ ДАНІ.....	80
17. ПРОБЛЕМА З ЖИВЛЕННЯМ ВІД МЕРЕЖІ.....	81
18. ЕКСПРЕС-ДОВІДНИКИ.....	81
19. ОХОРОНА ДОВКІЛЛЯ.....	82

## ДЛЯ ВІДМІННИХ РЕЗУЛЬТАТІВ

Дякуємо, що вибрали цей виріб AEG. Ми створили його для бездоганної роботи протягом багатьох років, за інноваційними технологіями, які допомагають робити життя простішим — такі властивості можна й не знайти у звичайних приладах. Прیدіліть декілька хвилин, щоби прочитати відомості, які допоможуть використовувати його максимально ефективно.

Відвідайте наш веб-сайт, щоб:



Отримати поради з використання, брошури, інструкції з усунення несправностей, інформацію щодо сервісу та ремонту:

**[www.aeg.com/support](http://www.aeg.com/support)**



Зареєструвати свій продукт для кращого обслуговування:

**[www.registeraeg.com](http://www.registeraeg.com)**



Придбати аксесуари, витратні матеріали й оригінальні запчастини для вашого приладу:

**[www.aeg.com/shop](http://www.aeg.com/shop)**

## ДОПОМОГА КЛІЄНТАМ ТА ОБСЛУГОВУВАННЯ

Використовуйте лише оригінальні запасні частини.

Звертаючись до нашого авторизованого сервісного центру, необхідно мати таку інформацію: модель, номер виробу, серійний номер.

Інформацію можна знайти на таблиці з технічними даними.

 Попередження / Важлива інформація про безпеку

 Загальна інформація та рекомендації

 Інформація щодо захисту навколишнього середовища

Може змінитися без оповіщення.

## 1. ⚠️ ІНФОРМАЦІЯ З ТЕХНІКИ БЕЗПЕКИ

Перед установкою та експлуатацією приладу слід уважно прочитати інструкцію користувача. Виробник не несе відповідальності за травми або збитки через неправильне встановлення або використання. Інструкції з експлуатації слід зберігати в безпечному і доступному місці з метою користування в майбутньому.

### 1.1 Безпека дітей і вразливих осіб

- Діти від 8 років, особи з обмеженими фізичними, сенсорними чи розумовими здібностями та особи без відповідного досвіду та знань можуть користуватися цим приладом лише під наглядом або після отримання інструктажу стосовно безпечного користування приладом і пов'язаних ризиків.
- Діти у віці від 3 до 8 років та особи зі значними та складними обмеженими можливостями можуть залишатися поблизу приладу лише за умови постійного нагляду.
- Не слід залишати дітей до трьох років без постійного нагляду поблизу приладу.
- Не дозволяйте дітям гратися з приладом.
- Тримайте всі пакувальні матеріали подалі від дітей та утилізуйте ці матеріали належним чином.
- Тримайте м'які засоби в недоступному для дітей місці.
- Не допускайте дітей чи домашніх тварин до приладу, коли його дверцята відчинені.
- Якщо прилад обладнано пристроєм захисту від доступу дітей, такий пристрій необхідно активувати.

- Дітям забороняється виконувати очищення чи роботи з обслуговування приладу, які можуть виконуватися користувачем, без нагляду.

## 1.2 Загальні правила безпеки

- Не змінюйте технічні специфікації цього приладу.
- Цей прилад призначено для використання в побутових і аналогічних сферах:
  - на кухнях магазинів, офісів та інших робочих установ;
  - клієнтами готелів, мотелів та інших житлових приміщень;
  - зонах для спільного користування в багатоквартирних будинках і пральнях.
- Не перевищуйте максимальний обсяг завантаження 7 кг (див. розділ «Таблиця програм»).
- Робочий тиск води на впуску води від випускного патрубку повинен становити від 0,5 бар (0,05 МПа) до 8 бар (0,8 МПа).
- Подбайте про те, щоб килим, килимок або інше підлогове покриття не закривало вентиляційні отвори в основі приладу.
- Прилад слід під'єднати до водопроводу за допомогою набору нових шлангів із комплекту або набору нових шлангів, що постачається авторизованим сервісним центром.
- Повторно використовувати набір старих шлангів не можна.
- У разі пошкодження електричного кабелю його має замінити представник виробника або його авторизованого сервісного центру чи інша кваліфікована особа. Робити це самостійно забороняється, оскільки існує небезпека ураження електричним струмом.
- Перш ніж виконувати технічне обслуговування, вимкніть пристрій і вийміть вилку з розетки.

- Не використовуйте струмінь води та/або пари високого тиску для очищення приладу.
- Витріть прилад вологою тканиною. Застосовуйте лише нейтральні миючі засоби. Не використовуйте абразивні засоби, жорсткі серветки для очищення, розчинники або металеві предмети.

## 2. ІНСТРУКЦІЇ З ТЕХНІКИ БЕЗПЕКИ

### 2.1 Встановлення



Установка повинна відповідати відповідним нормативам країни.

- Видаліть усі транспортувальні болти та пакувальні матеріали, в тому числі гумову втулку з пластиковою прокладкою.
- Тримайте транспортні болти в безпечному місці. Для перевезення приладу ці болти необхідно буде знов установити, щоб зафіксувати барабан для запобігання пошкодженню внутрішніх компонентів.
- Будьте обережні під час переміщення приладу, оскільки він важкий. Використовуйте захисні рукавички та взуття, що постачається в комплекті.
- Дотримуйтеся інструкцій зі встановлення, що постачаються разом із приладом.
- Не встановлюйте й не використовуйте пошкоджений прилад.
- Не встановлюйте прилад і не використовуйте його у приміщеннях, де температура може опуститися нижче 0°C або де погодні явища можуть впливати на його роботу.
- Поверхня підлоги, на якій буде встановлено прилад, повинна бути рівною, нерухомою, чистою та термостійкою.
- Переконайтеся, що повітря може вільно циркулювати між приладом і підлогою.
- Установивши прилад у місце постійної експлуатації, за допомогою спиртового рівня

переконайтеся в тому, що він правильно вирівняний. У разі необхідності відрегулюйте ніжки, щоб вирівняти його.

- Не встановлюйте прилад безпосередньо над зливним отвором у підлозі.
- Не розпилюйте воду на прилад та не надавайте його надмірній вологості.
- Не встановлюйте прилад у місцях, де не можна повністю відчинити дверцята.
- Не підставляйте під прилад закриту ємність для збору води на випадок можливого протікання. Звертайтеся до авторизованого сервісного центру по інформацію про приладдя, яке дозволяється використовувати.

### 2.2 Під'єднання до електромережі



#### ПОПЕРЕДЖЕННЯ!

Існує ризик займання та ураження електричним струмом.

- Прилад повинен бути заземлений.
- Завжди використовуйте правильно встановлену протиударну розетку.
- Переконайтеся в тому, що параметри на таблиці з технічними даними сумісні з електричними параметрами електроживлення від мережі.
- Не використовуйте розгалужувачі, перехідники й подовжувачі.
- Будьте обережні, аби не пошкодити штепсельну вилку та кабель. Якщо кабель живлення потребує заміни, зверніться до нашого сервісного центру.

- Вставляйте штепсельну вилку в розетку електроживлення лише після закінчення установки. Переконайтеся, що після установки є вільний доступ до розетки електроживлення.
- Не торкайтеся кабелю живлення чи штепсельної вилки вологими руками.
- Не тягніть за кабель живлення, щоб відключити прилад з мережі. Завжди вимикайте, витягаючи штепсельну вилку.

### 2.3 Підключення до водопроводу

- Не допускайте пошкодження шлангів.
- Перед тим, як під'єднати прилад до нових труб або труб, що не використовувалися тривалий час, чи якщо проводилися ремонтні роботи або встановлювалися нові пристрої (лічильники води тощо), спустіть воду, доки вона не буде чистою й прозорою.
- Під час першого використання приладу й після першого використання переконайтеся у відсутності видимих витоків води.
- Не користуйтеся подовжувальним шлангом, якщо впускний шланг занадто короткий. Зверніться до авторизованого сервісного центру, щоб замінити впускний шланг.
- При розпакуванні приладу зі зливного шлангу може витікати вода. Це відбувається через тестування приладу на заводі з використанням води.
- Зливний шланг можна подовжити щонайбільше до 400 см. Звертайтеся до авторизованого сервісного центру для отримання іншого зливного шлангу та подовжувача.
- Переконайтеся, що після установки є вільний доступ до крану.

### 2.4 Користування



#### ПОПЕРЕДЖЕННЯ!

Існує ризик отримання травм, ураження електричним струмом, пожежі, опіків або пошкодження приладу.

- Дотримуйтеся інструкцій з безпеки, що зазначені на упаковці мюочого засобу.
- Не кладіть усередину приладу, поряд із ним або на нього легкозаймисті речовини чи предмети, змочені в легкозаймистих речовинах.
- Не періть речі, сильно забруднені олією, мастилом або іншими жирними речовинами. Це може призвести до пошкодження деталей пральної машини. Такі речі слід попередньо випрати вручну, перш ніж завантажувати їх до пральної машини.
- Не торкайтеся скла дверцят під час виконання програми. Скло може нагрітися.
- Подбайте про те, щоб у близьні не залишалося металевих предметів.

### 2.5 Сервіс

- Для ремонту приладу звертайтеся до авторизованого сервісного центру.
- Використовуйте лише оригінальні запасні частини.

### 2.6 Утилізація



#### ПОПЕРЕДЖЕННЯ!

Існує небезпека задушення.

- Від'єднайте прилад від електромережі та водопостачання.
- Відріжте кабель електричного живлення близько до приладу та утилізуйте його.
- Зніміть фіксатор дверцят, щоб унеможливити зачинення дверцят, якщо діти або домашні тварини опиняться всередині барабана.
- Утилізуйте прилад відповідно до місцевих вимог з утилізації відпрацьованого електричного й

електронного обладнання  
(Директива WEEE).

Цей продукт по вмісту небезпечних речовин відповідає вимогам Технічного регламенту обмеження

використання деяких небезпечних речовин в електричному та електронному обладнанні (постанова Кабінету Міністрів України №139 від 10 березня 2017р.)

### 3. УСТАНОВКА



#### ПОПЕРЕДЖЕННЯ!

Див. розділи з інформацією щодо техніки безпеки.

#### 3.1 Розпакування

1. Зніміть зовнішню плівку. Для цього можна використовувати ріжучий інструмент.

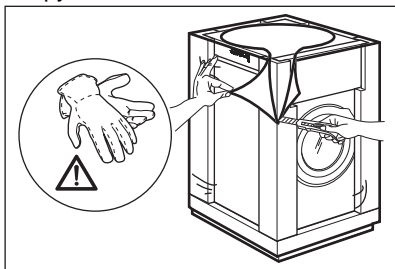

2. Зніміть картонну упаковку та пакувальний матеріал із полістиролу.

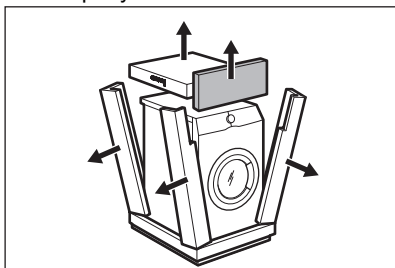

3. Відчиніть дверцята. Вийміть усе, що знаходиться в барабані.

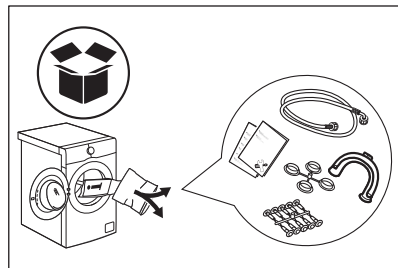

4. Розстеліть пакувальні матеріали з полістиролу на підлозі за приладом. Обережно покладіть на них прилад задньою стороною.

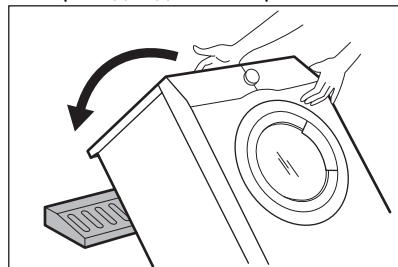

5. Видаліть нижню захисну деталь із полістиролу.

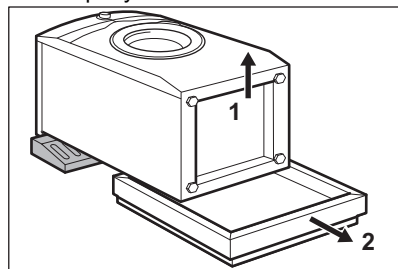

6. Поставте прилад назад у вертикальне положення. Видаліть кабель електроживлення та

зливний шланг із тримача шлангу.

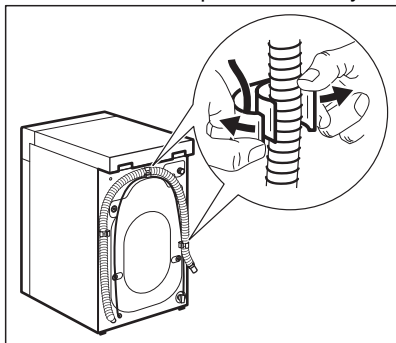

**ПОПЕРЕДЖЕННЯ!**

Зі зливного шлангу може витікати вода. Це відбувається через те, що машина проходить випробування на заводі.

7. Зніміть чотири транспортувальні болти та витягніть пластикові розпірки.

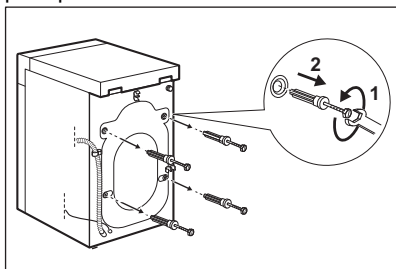

8. Вставте в отвори пластикові ковпачки, які знаходяться в пакеті з інструкцією з експлуатації.

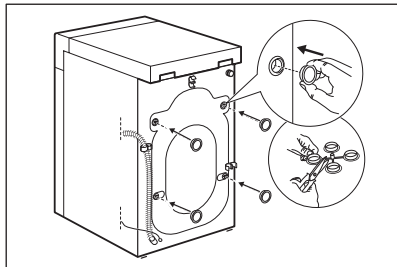

Рекомендуємо зберегти пакувальні матеріали та транспортувальні болти для перевезення приладу в майбутньому.

### 3.2 Установлення та вирівнювання

Правильне регулювання рівня приладу запобігає вібрації, шуму та руху приладу під час роботи.

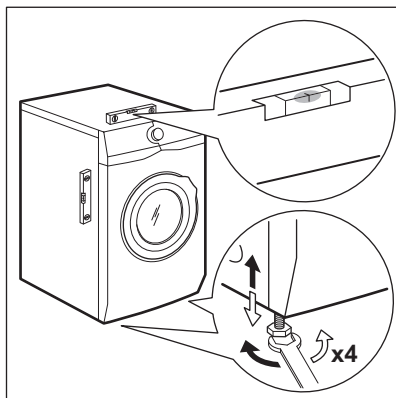

1. Установіть прилад на рівну тверду підлогу. Прилад повинен бути рівним та стійким. Переконайтесь у тому, що прилад не торкається стіни чи інших предметів, а також у вільній циркуляції повітря під приладом.
2. Послабте або підтягніть ніжки для того, щоб відрегулювати їх висоту. Усі ніжки мають міцно стояти на підлозі.



**ПОПЕРЕДЖЕННЯ!**

Не підкладайте картонні, дерев'яні чи подібні матеріали під ніжки приладу для регулювання його рівня.

**3.3 Впускний шланг**

1. Приєднайте впускний шланг до задньої стінки приладу.
2. Поверніть шланг у правий або лівий бік, залежно від положення водопровідного крана.

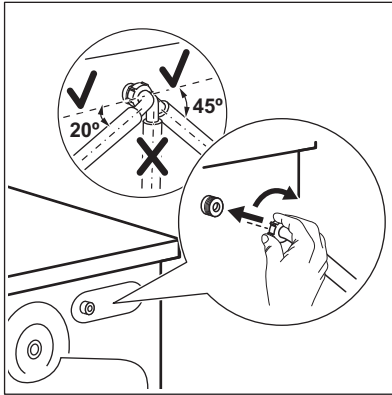

Переконайтесь, що шланг подачі води не знаходиться у вертикальному положенні.

3. За необхідності послабте круглу гайку, щоб установити його у правильне положення.
4. Приєднайте впускний шланг до водопровідного крана холодної води з різьбою 3/4 дюйма.

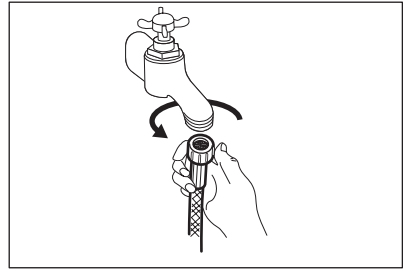

**УВАГА**

Переконайтесь в тому, що з'єднання герметичні.



Не користуйтеся подовжувальним шлангом, якщо впускний шланг занадто короткий. Зверніться до сервісного центру, щоб замінити впускний шланг.

**3.4 Злив води**

Шланг для зливу води повинен знаходитися на висоті не менше 600 мм і не більше 1000 мм.



Зливний шланг можна подовжити щонайбільше до 4000 мм. Звертайтеся до авторизованого сервісного центру для отримання іншого зливного шлангу та подовжувача.

Шланг для зливу води можна під'єднувати різними способами.

1. За допомогою створення U-образного з'єднання зливного шлангу та розташування навколо пластикової напрямної для зливного шлангу.

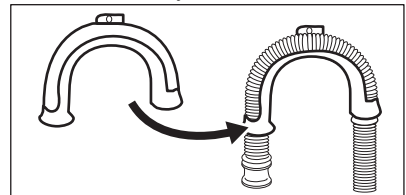

2. На краю раковини — Приєднайте напрямну до водопровідного крана

чи до стіни.

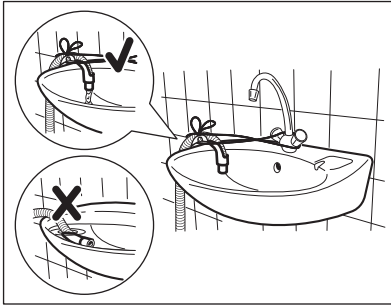

Переконайтесь, що пластикова напрямна не рухається під час зливу води із приладу, а кінець зливного шлангу не занурений у воду. Може мати місце зворотній рух брудної води в прилад.

3. Якщо кінець зливного шлангу виглядає наступним чином (див. малюнок), його можна проштовхнути безпосередньо до стояка.

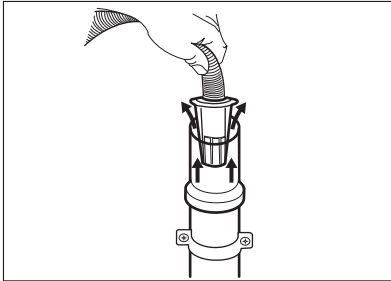

4. До стояка із вихідним отвором — Вставте зливний шланг безпосередньо у зливну трубу. Див. малюнок.

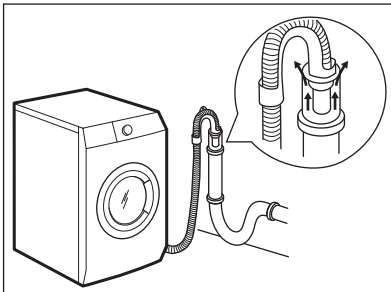

Кінець зливного шлангу має завжди вентилюватися, тобто внутрішній діаметр зливної труби (щонайменше 38 мм або 1,5 дюйма) має перевищувати зовнішній діаметр зливного шлангу.

5. Без пластикової напрямної для шлангу, до зливного отвору раковини — Вставте зливний шланг у зливний отвір і закріпіть його затискачем. Див. малюнок.

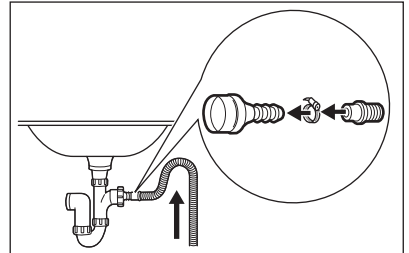

Переконайтесь в тому, що зливний шланг формує петлю для попередження потрапляння часточок з раковини до приладу.

6. Помістіть шланг безпосередньо у вбудовану зливну трубу у стіні приміщення і закріпіть затискачем.

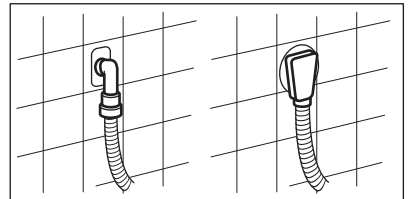

## 4. ПРИЛАДДЯ

### 4.1 Доступно на сайті [www.aeg.com/shop](http://www.aeg.com/shop) або в авторизованого дилера

**i** Лише відповідні аксесуари, схвалені AEG, гарантують стандарти безпеки приладу. У випадку використання невідповідних деталей будь-які претензії будуть визнані недійсними.

### 4.2 Комплект кріпильних накладок

Якщо прилад устанавлюється на цокольную основу, закріпіть його за допомогою кріпильних накладок.

Уважно прочитайте інструкцію, що входить до комплекту аксесуарів.

## 5. ОПИС ВИРОБУ

### 5.1 Спеціальні функції

Ваша нова пральна машина відповідає всім сучасним вимогам до ефективного прання білизни при низькому споживанні води, електроенергії та миючого засобу, належним чином дбаючи про білизну.

- Технологія **ProSense** автоматично адаптує тривалість програми до

завантаженої в барабан білизни для досягнення ідеальних результатів прання за мінімальний час.

- Завдяки опції **+Мяккість** пом'якшувач для тканин рівномірно розподіляється по білизні та глибоко проникає у волокна тканин, сприяючи ідеальній м'якості.

### 5.2 Огляд приладу

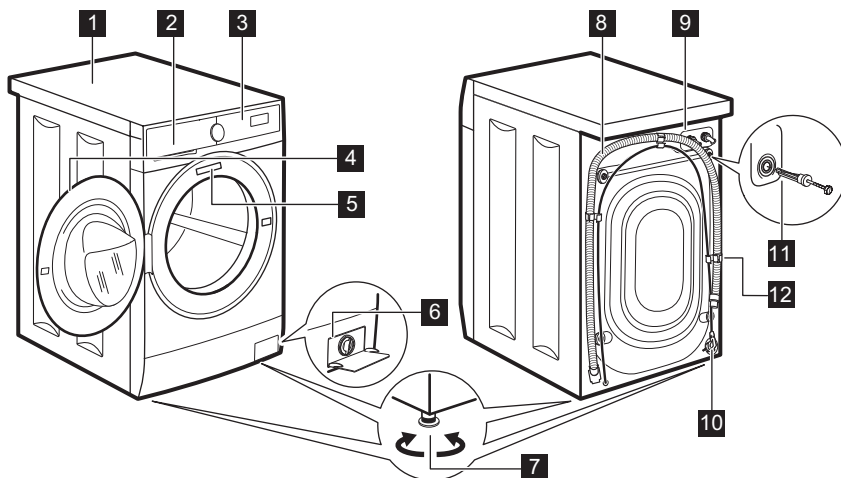

**1** Верхня кришка

**2** Дозатор миючого засобу

**3** Панель керування

**4** Ручка дверця

- 5** Паспортна табличка
- 6** Фільтр зливного насоса
- 7** Ніжки для вирівнювання приладу
- 8** Зливний шланг
- 9** Підключення шлангу подачі води
- 10** Кабель живлення
- 11** Транспортувальні болти
- 12** Опора для шлангу

## 6. ПАНЕЛЬ КЕРУВАННЯ

### 6.1 Опис панелі керування

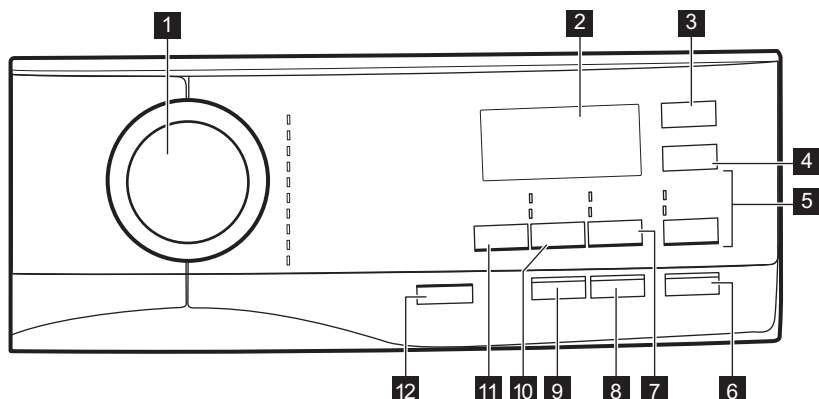

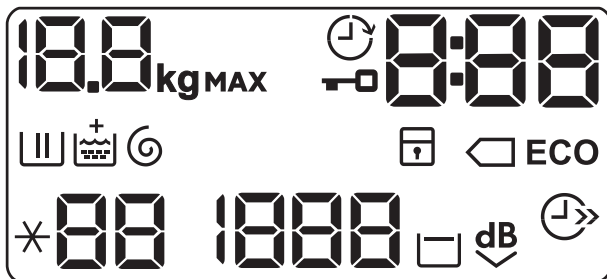

- 1** Перемикач програм
- 2** Дисплей
- 3** Еко сенсорна кнопка 
- 4** Економія часу сенсорна кнопка
- 5** Полоскание сенсорна кнопка
  - Доп. полоскание опція
  - Пропустити фазу прання — Тільки полоскание
- 6** Старт/Пауза сенсорна кнопка
- 7** Пятна/Предв. стирка сенсорна кнопка
  - Пятна опція
  - Предв. стирка опція
- 8** Отсрочка старта сенсорна кнопка
- 9** +Мягкость сенсорна кнопка
- 10** Отжим сенсорна кнопка
  - Пропустити фази — Слив
  - Пропустити фази — Тільки отжим
- 11** Температура сенсорна кнопка
- 12** Вкл/Выкл кнопка

## 6.2 Дисплей



	Індикатор максимального завантаження. Під час фази оцінки часу виконання програми мигтить символ <b>kg</b> (див. параграф «Визначення завантаження за технологією PROSENSE»).
	Індикатор відкладеного запуску.
	Індикатор блокування дверцят.
	Цифровий індикатор може показувати наступне. <ul style="list-style-type: none"> <li>• Тривалість програми (напр., 2:40).</li> <li>• Тривалість відкладеного запуску (напр., 30' або 2h).</li> <li>• Закінчення циклу ().</li> <li>• Код попередження (напр., E20).</li> </ul>
	Індикатори заощадження електроенергії. При виборі програми прання бавовни при температурі 40 °C або 60 °C з'являється індикатор
	Індикатор фази прання: мигтить під час фази попереднього прання та основного прання.
	Індикатор фази полоскання: мигтить під час фази полоскання.
	Індикатор  з'являється при ввімкненні опції +Мяккість.
	Індикатор фази віджимання та зливання води. Мигтить під час фази віджимання та зливання води.
	Індикатор функції захисту від доступу дітей.
	Індикатор економії часу.
	Індикатор температури. При встановленні прання у холодній воді з'являється індикатор *--.
	Індикатор швидкості віджимання.

	Індикатор полоскання без зливу.
	Індикатор опції «Дуже тихо».

## 7. РУЧКА ПЕРЕМИКАННЯ ТА КНОПКИ

### 7.1 Вкл/Выкл

Натиснення на цю кнопку і утримання її натиснутою протягом декількох секунд дозволяє увімкнути або вимкнути прилад. При увімкненні або вимкненні приладу чути два різних звуки.

Оскільки у деяких випадках функція Stand-by автоматично вимикає прилад для зниження споживання електроенергії, може знадобитися повторне увімкнення приладу.

Для отримання детальної інформації, див. параграф «Режим очікування» в розділі «Щоденне користування».

### 7.2 Вступ





Деякі опції/функції не можна вибрати для всіх програм прання. Перевірте сумісність опцій/функцій та програм прання за таблицею програм. Деякі опції/функції є взаємовиключними. В такому випадку прилад не дозволить обрати разом несумісні опції/функції. Стежте за тим, щоб сенсорний екран і кнопки були чистими і сухими.

### 7.3 Температура

Після встановлення програми прання прилад автоматично пропонує температуру за промовчанням.

Торкайтесь цієї кнопки декілька разів, доки на дисплеї не відобразиться значення бажаної температури.

Коли на дисплеї відображаються індикатори  та , прилад не нагріває воду.

### 7.4 Отжим

Після встановлення програми прилад автоматично обирає максимально допустиму швидкість віджимання.

Торкайтесь цієї кнопки декілька разів для

- **Зменшення швидкості віджимання.**



На дисплеї відображаються лише швидкості віджимання доступні для встановленої програми.

- **Увімкнення функції «Полоскання без зливу».**



Остаточне віджимання не виконується. Вода, що була залита після останнього полоскання, не зливається, що дозволяє запобігти утворенню складок на білизні. Після завершення програми прання вода залишається в барабані. На дисплеї відображається індикатор . Дверцята залишаються заблокованими, а барабан регулярно обертається, щоб зменшити кількість складок на білизні. Щоб розблокувати дверцята, необхідно злити воду. При торканні кнопки Старт/Пауза прилад виконує фазу віджимання та зливає воду.





Прилад автоматично зливає воду приблизно через 18 годин.

- **Увімкнення функції «Дуже тихо».** Проміжне та остаточне віджимання скасовуються, і програма закінчується з водою у барабані. Це допомагає зменшити кількість складок на білизні. На дисплеї відображається індикатор . Дверцята

залишаються заблокованими. Барабан регулярно обертається, щоб зменшити кількість складок. Щоб розблокувати дверцята, необхідно злити воду. Оскільки програма дуже тиха, вона підходить для використання у нічний час, коли доступні дешевші тарифи на електроенергію. В деяких програмах полоскання виконуватиметься з використанням більшої кількості води. При торканні кнопки Старт/Пауза прилад виконує лише фазу зливу.

-  Прилад автоматично зливає воду приблизно через 18 годин.
- **Активация опції «Лише сушіння» (Пропускаючи фази прання, полоскання і віджимання):** Слив. Прилад виконує лише фазу зливання обраної програми прання. На дисплеї відображається індикатор — — (холодне), а також індикатор— — — (без віджимання) і індикатор .
- **Активация опції «Лише віджимання» (Пропускаючи фази прання і полоскання):** Тільки отжим.

-  Перед встановленням цієї опції оберіть підходящу програму прання для одягу. Прилад здійснить найбільш підходящий цикл віджимання для вашого одягу (напр., для синтетичного одягу, спочатку оберіть програму прання Синтетика, а потім опцію Тільки отжим).

Прилад виконує лише фазу віджимання обраної програми прання. На дисплеї відображається індикатор — — (холодне), індикатор фази  і швидкість віджимання.

## 7.5 Пятна/Предв. стирка

Натискайте цю кнопку декілька разів, щоб увімкнути одну з двох опцій.

На дисплеї з'явиться відповідний індикатор.

- **Пятна**  
Оберіть цю опцію, щоб додати до програми фазу обробки плям, аби випрати дуже забруднену білизну або білизну з плямами з використанням засобу для видалення плям. Налийте засіб для видалення плям у відділення . Засіб для видалення плям буде додано під час виконання відповідної фази програми прання.

-  Ця опція не застосовується під час прання при температурі нижче 40°C.

- **Предв. стирка**  
Використовуйте цю опцію, щоб додати фазу попереднього прання при 30°C перед фазою основного прання. Ця опція рекомендована для дуже забрудненого одягу, особливо, якщо він містить пісок, пил, бруд та інші тверді часточки.

-  Ці опції можуть збільшити тривалість програми.

## 7.6 +Мягкость

Встановлення опції +Мягкость для забезпечення рівномірного розподілу пом'якшувача тканин і покращення м'якості тканин.

-  Ця опція дещо збільшує тривалість програми.

## 7.7 Отсрочка старта

За допомогою цієї опції можна відкласти запуск програми на більш зручний час.

Торкайтеся кнопки до встановлення часу, на який слід відкласти запуск. Час збільшується із кроком 30 хвилин на період до 90 хвилин та від 2 до 20 годин.

Після натиснення кнопки Старт/Пауза на дисплеї відображається індикатор  та обраний час затримки запуску, і прилад починає зворотний відлік часу.

## 7.8 Полоскание

За допомогою цієї кнопки можна обрати одну з наступних опцій:

- Опція Доп. полоскание  
Ця опція додає декілька циклів полоскання до обраної програми прання.  
Використовуйте цю опцію для прання речей людей, що мають алергію на миючі засоби, або в місцевостях з м'якою водою.

 Ця опція дещо збільшує тривалість програми.

- Пропустити фазу прання — опція  
Тільки полоскание   
Прилад виконує лише фази полоскання, віджимання та зливу обраної програми.

Над сенсорною кнопкою засвітиться відповідний індикатор.

## 7.9 Економия времени

За допомогою цієї функції можна скоротити тривалість програми.

- Якщо ступінь забруднення білизни середній або легкий, рекомендується скоротити програму прання. Торкніться цієї кнопки **один раз**, щоб скоротити тривалість програми.
- У випадку невеликого обсягу завантаженої білизни торкніться цієї кнопки **двічі**, щоб встановити програму «дуже швидко».



На дисплеї відображається індикатор .

## 7.10 Эко

Опція Еко знижує споживання енергії, зберігаючи гарні результати прання.

Встановлюйте цю опцію для білизни із незначним або середнім рівнем забруднення, що переться при температурі 30°C або вище.

Споживання води та енергії може залежати від різних умов, наприклад, тиску води, її жорсткості та температури, температури навколишнього середовища, типу та кількості білизни, встановлених опцій, швидкості віджимання та коливання напруги в електромережі. На дисплеї відображається індикатор **ECO**.

-  Якщо обрано програму прання бавовни при температурі 40°C або 60°C і немає жодних інших опцій, на дисплеї відображається індикатор  **ECO**; це стандартні програми прання для бавовни, які є найбільш ефективними з огляду на сумарне споживання електроенергії та води.

## 7.11 Старт/Пауза





Торкніться кнопки Старт/Пауза, щоб запустити прилад, поставити його на паузу або припинити програму, що виконується.





# 8. ПРОГРАМИ



## 8.1 Таблица програм

Програми прання

Програма	Опис програми
Програми прання	

Програма	Опис програми
Хлопок	<p><b>Білі та кольорові бавовняні вироби.</b> Середнє, сильне або незначне забруднення.</p> <p><b>Стандартні програми для показників споживання, зазначених на ярлику щодо енергоспоживання.</b> Згідно з положенням 1061/2010 програма Хлопок при 60 °С і програма Хлопок при 40 °С з функцією  — це відповідно «Стандартна програма для бавовни 60 °С» і «Стандартна програма для бавовни 40 °С». Використання цих програм є найбільш ефективним з огляду на сумарне споживання електроенергії і води для прання виробів з бавовни з середнім ступенем забруднення.</p> <p> Температура води під час виконання фази прання може відрізнитися від температури, заявленої для обраної програми.</p>
Синтетика	<p><b>Вироби з синтетичних або змішаних тканин.</b> Середній ступінь забруднення.</p>
Тонкіе ткани	<p><b>Делікатні тканини, наприклад, акрил, віскоза та вироби із змішаних тканин, які вимагають більш м'якого прання.</b> Середній ступінь забруднення.</p>
 Шерсть/Шелк	<p><b>Вироби з вовни, призначені для прання у пральних машинах і для ручного прання, а також інші вироби з позначкою «ручне прання».<sup>1)</sup></b></p>
 Анти-Алергія	<p><b>Білі бавовняні речі.</b> Ця програма видаляє мікроорганізми завдяки фазі прання при температурі понад 60°С протягом декількох хвилин. Це допомагає знищити мікроби, бактерії, мікроорганізми та часточки бруду. Додавання пари разом з додатковою фазою полоскання забезпечує належне видалення залишків миючого засобу та пилку/алергенів, що робить її підходящою для людей з чутливою шкірою.</p>
20 мин - 3 кг	<p><b>Вироби з бавовни та синтетики з незначним забрудненням, або які одягали один раз.</b></p>
Легкая глажка	<p><b>Вироби з синтетики, які потребують делікатного прання.</b> Середній і низький ступінь забруднення.<sup>2)</sup></p>
Пуховики	<p>Спеціальна програма для прання однієї <b>пухової куртки, синтетичної або пухової ковдри, покривала</b> тощо.</p>







Програма	Опис програми		
 Куртки	<p data-bbox="434 172 974 271">  Не використовуйте пом'якшувачі для тканин, а також переконайтесь, що в дозаторі для миючих засобів немає залишків пом'якшувача.         </p> <p data-bbox="434 296 1028 424"> <b>Верхній одяг, спецодяг, спортивний одяг, ворсистий одяг, куртки із водонепроникних і дихаючих тканин, вітровки із знімною підстібною підкладкою з флісу або внутрішнім утепленням.</b> Рекомендоване завантаження білизни 2 кг.         </p> <p data-bbox="434 430 1028 558">           Ця програма також може використовуватись в якості циклу відновлення водонепроникних властивостей тканин з водовідштовхуючим покриттям. Для виконання циклу відновлення водовідштовхуючих властивостей, виконайте наступні дії.         </p> <ul data-bbox="434 564 996 715" style="list-style-type: none"> <li>• Додайте миючий засіб у відділення .</li> <li>• Налийте спеціальний засіб для відновлення водовідштовхуючих властивостей у відділення пом'якшувача для тканин .</li> <li>• Зменшіть завантаження білизни до 1 кг.</li> </ul> <p data-bbox="434 730 981 906">  Для досягнення найкращого результату відновлення водовідштовхуючих властивостей висушіть одяг у сушильній машині, встановивши програму сушіння Куртки (за її наявності та якщо інформація щодо догляду на етикетці виробу дозволяє сушіння у машині).         </p>		
Деним	<p data-bbox="434 948 1028 1075"> <b>Джинсовий та трикотажний одяг.</b> Середній ступінь забруднення. Ця програма виконує лагідну фазу полоскання спеціально для джинсових тканин, яка зменшує втрату кольору та забезпечує видалення залишків миючого засобу з волокон.         </p>		
<p data-bbox="165 1094 1028 1142">1) Під час виконання цього циклу барабан обертається повільно для того, щоб забезпечити делікатне прання. Може здаватися, що барабан не обертається або обертається неналежним чином.</p> <p data-bbox="165 1149 1028 1197">2) Регулювання температури води й обережне прання та віджимання під час цього циклу дозволяють зменшити змінання білизни. Прилад виконує додаткові цикли полоскання.</p>			
<p data-bbox="165 1222 981 1270">Температура програми, максимальна швидкість віджимання та максимальне завантаження</p>			
Програма	Температура за промовчанням Діапазон температур	Розрахункова швидкість віджимання Діапазон швидкості віджимання	Максимальне завантаження
Програми прання			

Програма	Температура за промовчанням Діапазон температур	Розрахункова швидкість віджимання Діапазон швидкості віджимання	Максимальне завантаження
Хлопок	40 °C 95 °C - холодне прання	1200 об/хв 1200 об/хв - 400 об/хв	7 кг
Синтетика	40 °C 60 °C – холодне прання	1200 об/хв 1200 об/хв - 400 об/хв	3 кг
Тонкие ткани	30 °C 40 °C - холодне прання	1200 об/хв 1200 об/хв - 400 об/хв	1,5 кг
 Шерсть/Шелк	40 °C 40 °C - холодне прання	1200 об/хв 1200 об/хв - 400 об/хв	1,5 кг
 Анти-Аллергия	60 °C	1200 об/хв 1200 об/хв - 400 об/хв	7 кг
20 мин - 3 кг	30 °C 40 °C - 30 °C	1200 об/хв 1200 об/хв - 400 об/хв	1 кг
Легкая глажка	40 °C 60 °C – холодне прання	800 об/хв 800 об/хв - 400 об/хв	2 кг
Пуховики	40 °C 60 °C – холодне прання	800 об/хв 800 об/хв - 400 об/хв	2 кг
 Куртки	30 °C 40 °C - холодне прання	1200 об/хв 1200 об/хв - 400 об/хв	2 кг <sup>1)</sup> 1 кг <sup>2)</sup>
Деним	30 °C 40 °C - холодне прання	800 об/хв 1200 об/хв - 400 об/хв	2 кг

1) Програма прання.

2) Програма прання та фаза відновлення водовідштовхуючих властивостей.

## Сумісність опцій програм

	Хлопок	Синтетика	Тонкие ткани	Шерсть/Шелк 	Анти-Аллергия 	20 мин - 3 кг	Легкая глажка	Пуховики	Куртки 	Деним
Отжим	■	■	■	■	■	■	■	■	■	■
Полоскання без зливу 	■	■	■	■	■		■		■	■
Дуже тихо  dB	■	■	■							■
Слив	■	■	■	■	■	■	■	■	■	■
Только отжим <sup>1)</sup>	■	■	■	■	■	■	■	■	■	■
Пятна <sup>2)</sup>	■	■			■		■			■
Предв. стирка	■	■			■		■			
Доп. полоскание	■	■	■		■		■		■	■
Только полоскание	■	■	■	■	■	■	■	■	■	■
 ECO <sup>3)</sup>	■	■	■							
Экономия времени <sup>4)</sup>	■	■	■				■			
Отсрочка старта	■	■	■	■	■	■	■	■	■	■
+Мягкость	■	■	■		■		■			■

<sup>1)</sup> Перед встановленням цієї опції оберіть підходящу програму прання для одягу. Прилад здійснив найбільш підходящий цикл віджимання для вашого одягу (напр., для синтетичного одягу, спочатку оберіть програму прання Синтетика, а потім опцію Тільки отжим).

<sup>2)</sup> Ця опція недоступна при температурах нижче 40 °С.

<sup>3)</sup> Ця функція недоступна при температурах нижче 30 °С.

<sup>4)</sup> У разі встановлення найкоротшої тривалості рекомендується зменшити кількість завантаженої білизни. Прилад можна завантажити повністю, однак результати прання будуть менш задовільними.

## 8.2 Woolmark Apparel Care - Синій



Цикл прання вовняних речей у цій машині було схвалено компанією Woolmark для прання виробів із вовни, що мають на етикетці символ «ручне прання», за умови дотримання інструкцій, наданих виробником цієї пральної машини. Дотримуйтесь інструкцій щодо сушіння та інших інструкцій щодо прання, зазначених на етикетці виробу. M1460

Символ Woolmark — є сертифікаційним знаком у багатьох країнах.

## 9. НАЛАШТУВАННЯ

### 9.1 Вступ

- i** При натисненні поєднання клавш, **не нахилийте** пальці вниз. Датчики під кнопками дуже чутливі і можуть перешкодити вашому вибору.

### 9.2 Захист від дітей

Ця функція не дозволяє дітям гратись з панеллю керування.

- Щоб **увімкнути/вимкнути** цю опцію одночасно торкніться кнопок Плями/Попереднє прання і Віджимання та утримуйте їх, доки на дисплеї не **засвітиться/згасне** індикатор .

Цю функцію можна активувати:

- Після натиснення на кнопку Старт/Пауза: всі кнопки та перемикач програм деактивовані (крім кнопки Вкл/Выкл).
- Перед натисненням на кнопку Старт/Пауза: прилад не можна увімкнути.

Прилад запам'ятовує вибір цієї функції після вимкнення.

### 9.3 Звукові сигнали

Прилад може видавати різні звукові сигнали, які вмикаються у наступних випадках.

- Увімкнення приладу (спеціальний короткий сигнал).

- Вимкнення приладу (спеціальний короткий сигнал).
- Торкання кнопок (звук клацання).
- Неправильний вибір (3 короткі сигнали).
- Завершення програми (послідовність звуків протягом приблизно 2 хвилин).
- Несправність приладу (послідовність звуків протягом приблизно 5 хвилин).

Для **деактивації/активації** звукових сигналів, коли програму завершено, одночасно натисніть та утримуйте протягом 6 секунд кнопку Плями/Попереднє прання і кнопку Відкладений пуск.

- i** Якщо звукові сигнали деактивовано, вони будуть застосовуватися лише в разі несправності приладу.

### 9.4 Постійна функція додаткового полоскання

Якщо використовується ця опція, після встановлення нової програми буде постійно увімкнено опцію додаткового полоскання.

- Щоб **увімкнути/вимкнути** цю опцію, одночасно торкніться кнопок Полоскання та Плями/Попереднє прання та утримуйте їх, доки індикатор кнопки Доп. полоскание не **засвітиться/згасне**.

## 10. ПЕРЕД ПЕРШИМ ВИКОРИСТАННЯМ

1. Переконайтеся в наявності електроживлення та в тому, що водопровідний кран відкрито.
2. Налийте 2 літри води у відділення для миючого засобу, позначене 2. Це активує систему зливу.
3. Налийте невелику кількість миючого засобу у відділення, позначене 2.

4. Установіть і запустіть програму для прання бавовни при найвищій температурі без білизни в барабані.

Це видалить увесь можливий бруд із барабана та бака.

## 11. ЩОДЕННЕ КОРИСТУВАННЯ



### ПОПЕРЕДЖЕННЯ!

Див. розділи з інформацією щодо техніки безпеки.

### 11.1 Увімкнення приладу

1. Вставте вилку в розетку.
2. Відкрийте водопровідний кран.
3. Натисніть кнопку Вкл/Викл та утримуйте декілька секунд, щоб увімкнути прилад.

Лунає короткий звук (якщо активовано). Перемикач програм автоматично встановлюється на програму «Бавовна».

На дисплеї відображається максимальне завантаження, температура за промовчанням, максимальна швидкість віджимання, індикатори фаз програми та тривалість циклу.

### 11.2 Завантаження білизни

1. Відчиніть дверцята приладу.
2. Струшуйте речі, перш ніж класти їх у прилад.
3. Завантажте речі в барабан одну за одною.

Переконайтеся, що в барабан не завантажено надто багато білизни.

4. Щільно зачиніть дверцята.

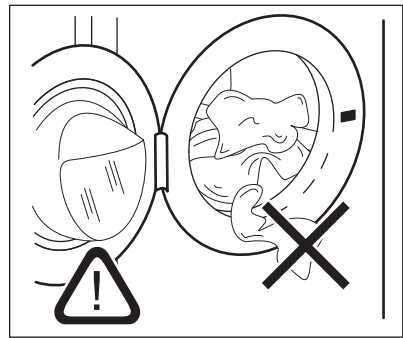

### УВАГА

Переконайтеся, що білизна не застрягла між ущільнювачем і дверцятами. Існує ризик витікання води та пошкодження білизни.

### 11.3 Використання миючого засобу та добавок

1. Відміряйте необхідну кількість миючого засобу й кондиціонера для тканин.
2. Помістіть миючий засіб і кондиціонер у відділення.
3. Обережно закрийте дозатор миючого засобу.

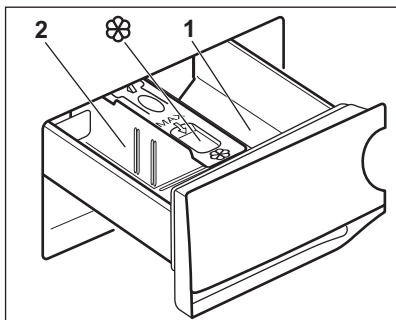
**УВАГА**

Застосовуйте лише миючі засоби, призначені для використання у пральній машині.



Завжди дотримуйтеся інструкцій, наведених на упаковці миючих засобів.

**1** Відділення миючого засобу для фази попереднього прання або програми замочування. Миючий засіб для попереднього прання або замочування слід додавати перед запуском програми.

**2** Відділення для миючого засобу для фази прання. Якщо ви застосовуєте рідкий миючий засіб, додавайте його безпосередньо перед запуском програми.

 Відділення для рідких добавок (кондиціонер для тканини, крохмаль). Покладіть продукт у відділення перед запуском програми.

Після закінчення циклу прання за необхідності видаліть залишки миючого засобу з дозатора для миючих засобів.

## 11.4 Зміна положення перегородки дозатора для миючого засобу

1. Витягніть лоток дозатора миючого засобу. Положення **A** перегородки

дозатору призначене для **порошкових миючих засобів** (заводське налаштування).

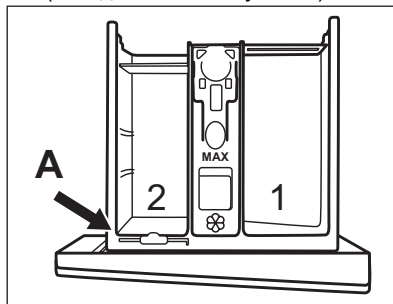

2. **Використання також рідкого миючого засобу, добавки або відбілювача.** Змістіть перегородку дозатора миючого засобу з положення **A** та вставте в положення **B**.

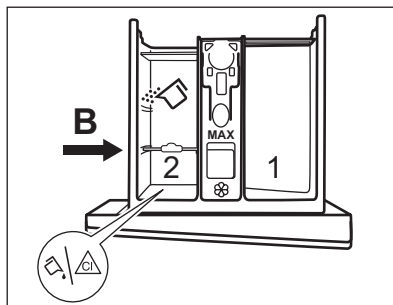

Положення **B** перегородки дозатора призначене для порошкового миючого засобу в задньому відділі та для рідкого миючого засобу, добавки або відбілювача в передньому відділенні.

3. **Використання тільки рідкого миючого засобу.** Вставте перегородку дозатора миючого засобу в положення **C**.

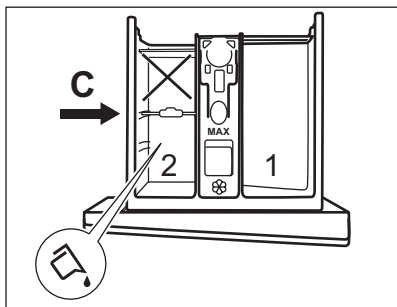

- Не користуйтеся гелевими або густими рідкими миючими засобами.
  - Не перевищуйте максимальне дозування рідкого миючого засобу.
  - Не встановлюйте фазу попереднього прання.
  - Не налаштовуйте функцію відкладеного запуску.
4. Відміряйте необхідну кількість миючого засобу й кондиціонера для тканин і обережно закрийте дозатор миючого засобу.

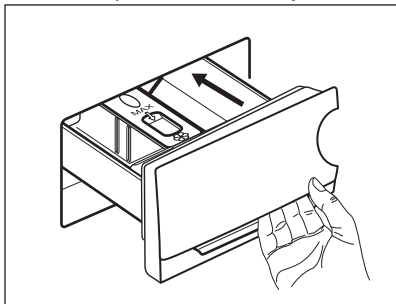

Стежте за тим, щоб перегородка дозатору миючих засобів була правильно встановлена і не блокувала лоток під час зачинення.

### 11.5 Встановлення програми

1. Поверніть перемикач програм, щоб обрати бажану програму прання. Засвітиться відповідний індикатор програми.

Мигтить індикатор кнопки Старт/Пауза. На дисплеї відображається максимальне заявлене завантаження для програми, температура за промовчанням, максимальна

швидкість віджимання, індикатори фази прання (за наявності) та орієнтовна тривалість програми.

2. Щоб змінити температуру та/або швидкість віджимання, торкніться відповідних кнопок.
3. За бажанням встановіть одну або декілька опцій, торкнувшись відповідних кнопок. На дисплеї засвітяться відповідні індикатори, а задана інформація відповідно зміниться.

**i** У випадку, якщо **не можливо** встановити бажану опцію, жоден індикатор не засвітиться і пролунає звуковий сигнал.

### 11.6 Запуск програми

Торкніться кнопки Старт/Пауза, щоб розпочати виконання програми. Відповідний індикатор припинить блимати та почне світитися постійно. На дисплеї почне блимати індикатор фази, що виконується. Програма запускається, і дверцята блокуються. На дисплеї відображається індикатор .

**i** Протягом короткого часу, поки прилад наповнюється водою, може працювати зливний насос.

### 11.7 Запуск програми з функцією відкладеного запуску

1. Торкніться кнопки Отсрочка старта декілька разів, доки на дисплеї не відобразиться час, на який ви хочете відкласти запуск.

Засвітиться індикатор .

2. Торкніться кнопки Старт/Пауза. Прилад розпочинає зворотний відлік часу до відкладеного пуску. Після закінчення зворотного відліку програма запуститься автоматично.

**i** Регулювання PROSENSE почнеться по закінченню зворотного відліку.

## Скасування відкладеного пуску після початку зворотного відліку

Щоб скасувати відкладений пуск, виконайте наведені далі дії.

1. Торкніться кнопки Старт/Пауза, щоб перевести прилад у режим паузи. Блимає відповідний індикатор.
2. Торкніться кнопки Отсрочка старта декілька разів, доки на дисплеї не відобразиться .
3. Торкніться кнопки Старт/Пауза знову, щоб запустити програму негайно.



## Зміна відкладеного пуску після початку зворотного відліку

Щоб змінити відкладений пуск, виконайте наступні дії.

1. Торкніться кнопки Старт/Пауза, щоб перевести прилад у режим паузи. Блимає відповідний індикатор.
2. Торкніться кнопки Отсрочка старта декілька разів, доки на дисплеї не відобразиться час, на який ви хочете відкласти запуск.
3. Торкніться кнопки Старт/Пауза знову, щоб розпочати новий зворотний відлік.

## 11.8 Визначення завантаження за технологією ProSense

Після торкання кнопки Старт/Пауза:

1. Блимає індикатор .
2. ProSense починає визначення визначення завантаження білизи для розрахунку дійсної тривалості програми. Мигтять індикатор **kg** і крапки часу .
3. Приблизно через 15 хвилин на дисплеї відображається тривалість нової програми: індикатор **kg** згасає, а крапки часу  припиняють мигтіння.

Прилад автоматично адаптує тривалість програми відповідно до завантаження для досягнення ідеальних результатів прання за мінімальний час. Тривалість програми може збільшуватися або зменшуватися.



Визначення завантаження за технологією ProSense здійснюється лише для програм повного циклу прання (не пропускаючи тих чи інших фаз).

## 11.9 Індикатори фаз програми

Коли програму запущено, мигтить індикатор поточної фази, а індикатори інших фаз програми постійно світяться.

Наприклад, виконується фаза прання



або попереднього прання:

Коли поточна фаза закінчується, відповідний індикатор перестає мигтіння та світиться постійно. Індикатор наступної фази починає мигтіння.

Наприклад, виконується фаза



полоскання:

## 11.10 Переривання програми та зміна опцій

Коли програма виконується, можна змінити **лише деякі** опції:

1. Торкніться кнопки Старт/Пауза. Блимає відповідний індикатор.
2. Змініть опції. Інформація на дисплеї змінюється відповідно.
3. Знову торкніться кнопки Старт/Пауза.

Програма прання продовжується.

## 11.11 Скасування програми, що виконується

1. Натисніть кнопку Вкл/Викл, щоб скасувати програму та вимкнути прилад.
2. Натисніть кнопку Вкл/Викл знову, щоб увімкнути прилад.

Тепер можна налаштувати нову програму прання.

-  Якщо фаза ProSense уже виконана, і прилад почав заповнюватися водою, нова програма починається **без повторення фази ProSense**. Вода і миючий засіб не зливаються з метою уникнення марних витрат.

## 11.12 Відкриття дверцят — Додавання речей

Під час виконання програми або після вибору відкладеного запуску дверцят приладу буде заблоковано.

-  Якщо температура та рівень води в барабані занадто високі, а барабан досі обертається, відчинити дверцят неможливо.

1. Торкніться кнопки Старт/Пауза. На дисплеї згасне відповідний індикатор замка дверцят.
2. Відчиніть дверцят приладу. У разі необхідності додайте або витягніть речі.
3. Закрийте дверцят і торкніться кнопки Старт/Пауза.

Виконання програми або відкладеного запуску продовжиться.

## 11.13 Завершення програми

Після завершення програми прилад автоматично зупиняється. Лунає звуковий сигнал (якщо ця функція активна).

На дисплеї всі індикатори фази прання стають нерухомими, а зона часу показує .

Індикатор кнопки Старт/Пауза згасає.

Дверцят розблоковуються, і індикатор  згасає.

1. Натисніть кнопку Вкл/Викл, щоб вимкнути прилад.







Через п'ять хвилин після завершення програми прання функція енергозбереження автоматично вимикає прилад.



-  При повторному ввімкненні приладу на дисплеї відображається кінець останньої встановленої програми. Поверніть перемикач програм, щоб встановити новий цикл.

2. Вийміть білизну з приладу.
3. Переконайтеся в тому, що барабан порожній.
4. Залиште дверцят та дозатор миючого засобу дещо відкритими, щоб запобігти появі плісняви й неприємних запахів.
5. Закрийте водопровідний кран.

## 11.14 Злив води після завершення циклу

Якщо обрано програму або функцію, після завершення якої вода залишається в баку після останнього полоскання, програма завершилася, але:

- На дисплеї відображається індикатор , індикатор опції  або  та індикатор блокування дверцят . Мигтить індикатор фази програми, що виконується, .
  - Барабан обертається з рівномірними інтервалами для того, щоб запобігти появі складок на білизні.
  - Дверцят залишаються заблокованими.
  - Щоб відкрити дверцят, необхідно злити воду.
1. За необхідності торкніться кнопки Отжим, щоб зменшити зменшуйте швидкість віджимання, запропоновану приладом.
  2. Торкніться кнопки Старт/Пауза:
    - Якщо встановлено , прилад зливає воду та здійснює віджимання.
    - Якщо встановлено , прилад лише зливає воду.

Індикатор опції  або  згасає, в той час як індикатор  мигтить, а потім згасає.

3. Після завершення програми та вимкнення індикатора блокування

дверцят  можна відкрити дверцята.

4. Натисніть кнопку Вкл/Выкл та утримуйте декілька секунд, щоб вимкнути прилад.



У будь-якому випадку, прилад автоматично зливає воду приблизно через 18 годин.

- Ви не користуєтеся приладом протягом 5 хвилин до того, як натиснули кнопку Старт/Пауза. Натисніть кнопку Вкл/Выкл, щоб знову ввімкнути прилад.
- Через 5 хвилин після закінчення програми прання Натисніть кнопку Вкл/Выкл, щоб знову ввімкнути прилад. На дисплеї відображається повідомлення про завершення останньої встановленої програми. Поверніть перемикач програм, щоб встановити новий цикл.



Якщо обрано програму або функцію, після завершення якої вода залишається в барабані, функція Stand-by **не вимикає** прилад, щоб нагадати вам про необхідність зливу води.

## 11.15 Режим очікування

Функція Stand-by (режим очікування) автоматично вимикає прилад для зниження споживання електроенергії у наступних випадках.

# 12. ПОРАДИ І РЕКОМЕНДАЦІЇ



### ПОПЕРЕДЖЕННЯ!

Див. розділи з інформацією щодо техніки безпеки.

## 12.1 Завантаження білизни

- Розподіліть білизну за типами: біла, кольорова, синтетика, делікатні вироби та вовна.
- Дотримуйтеся вказівок щодо прання, наведених на етикетках щодо догляду за одягом.
- Не періть білі та кольорові речі разом.
- Деякі кольорові речі можуть линяти під час першого прання. Рекомендується перші декілька разів прати їх окремо.
- Виверніть навиворіт багат шарові тканини, вовняні вироби й одяг із фарбованими зображеннями.
- Попередньо обробіть складні плями.
- Речі зі значними плямами періть зі спеціальним миючим засобом.
- Будьте обережні з фіранками. Зніміть усі гачки та покладіть фіранки в мішок для прання чи наволочку.
- Не періть білизну з непідшитими краями або розірвану білизну. Для прання дрібних та/або делікатних речей (таких як бюстгальтери на кісточках, ремені, колготки, шнурки, стрічки тощо) користуйтеся мішками для прання.
- Завантаження малої кількості білизни може спричинити дисбаланс під час віджимання, що призводить до надмірної вібрації. Якщо це відбувається:
  - а. припиніть програму та відкрийте дверцята (див. розділ «Щоденне користування»);
  - б. вручну перерозподіліть білизну рівномірно в баку;
  - с. натисніть кнопку Старт/Пауза. Фаза віджимання продовжується.
- Наволочки застібніть на гудзики, застібніть «блискавки», гачки та кнопки. Застібніть ремені, зав'яжіть шнурки, стрічки та інші незакріплені елементи.
- Спорожніть кишені та розправте речі.

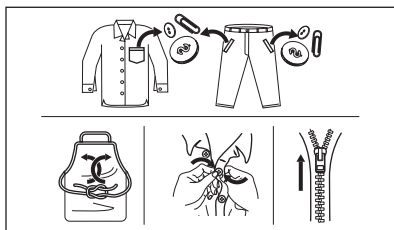

## 12.2 Стійкі плями

Води і миючого засобу недостатньо для видалення деяких плям.

Рекомендуємо обробляти ці плями перед тим, як завантажувати речі у прилад.

Можна користуватися спеціальними засобами для видалення плям. Користуйтеся спеціальним засобом для видалення плям, що застосовується для відповідного типу плям і тканини.

## 12.3 Миючі засоби та інші речовини

- Застосовуйте лише миючі засоби та речовини, призначені для використання у пральних машинах:
  - пральні порошки для всіх типів тканин, крім делікатних. Віддавайте перевагу порошковим миючим засобам, які містять відбілювач, для білої білизни та гігієнічної обробки
  - рідкі миючі засоби, бажано для низькотемпературних програм прання (макс. 60°C) для всіх типів волокон або спеціально лише для вовни.
- Забороняється одночасно використовувати миючі засоби різних типів.
- Щоб зменшити навантаження на довілля, використовуйте мінімально необхідну кількість миючого засобу.

- Дотримуйтесь інструкцій, наведених на упаковці миючих засобів або речовин, не перевищуючи зазначеного максимального рівня (**MAX**).
- Використовуйте засоби, рекомендовані для відповідного типу та кольору тканини, температури програми та ступеня забруднення.

## 12.4 Екологічні рекомендації

- Для прання білизни із середнім ступенем забруднення встановлюйте програму без фази попереднього прання.
- Завжди запускайте програму прання з максимально дозволеним навантаженням білизни.
- Якщо плями попередньо оброблені або використовується засіб для видалення плям, встановіть програму з низькою температурою.
- Перевірте жорсткість води у вашому домі для використання правильної кількості миючого засобу. Див. розділ «Жорсткість води».

## 12.5 Жорсткість води

Якщо жорсткість води у вашій місцевості висока або середня, рекомендується користуватися пом'якшувачем води для пральних машин. У місцевостях із м'якою водою немає потреби використовувати пом'якшувач води.

Щоб дізнатися жорсткість води у вашій місцевості, зверніться до місцевої служби водопостачання.

Використовуйте належну кількість пом'якшувача води. Дотримуйтесь інструкцій, наведених на упаковці цих засобів.

# 13. ДОГЛЯД ТА ЧИСТКА



### ПОПЕРЕДЖЕННЯ!

Див. розділи з інформацією щодо техніки безпеки.

### 13.1 Чищення зовнішніх поверхонь

Очищайте прилад лише м'яким милом і теплою водою. Витирайте насухо всі поверхні.



#### УВАГА

Не використовуйте спирт, розчинники чи хімічні продукти.



#### УВАГА

Не очищуйте металеві поверхні миючим засобом, який містить хлор.

### 13.2 Видалення накипу



Якщо жорсткість води у вашій місцевості висока або середня, рекомендується користуватися засобом для видалення накипу для пральних машин.

Регулярно оглядайте барабан на предмет наявності накипу.

Звичайні мийні засоби вже містять речовини для пом'якшення води, але ми рекомендуємо час від часу виконувати цикл прання з порожнім барабаном та засобом для видалення накипу.



Завжди дотримуйтесь інструкцій, наведених на упаковці цих засобів.

### 13.3 Холосте прання

Часте та тривале використання програм із низькою температурою прання може призвести до відкладень миючих засобів і ворсу, а також до росту бактерій усередині барабану й баку, що, в свою чергу, може спричиняти неприємний запах та цвіль.

Для усунення таких відкладень та проведення гігієнічного очищення внутрішньої частини приладу регулярно (принаймні, раз на місяць) здійснюйте холосте прання:

1. Вийміть усю білизну з барабана.
2. Запустіть програму прання бавовняних речей із максимальною температурою води та невеликою кількістю миючого засобу.

### 13.4 Ущільнювач дверцят

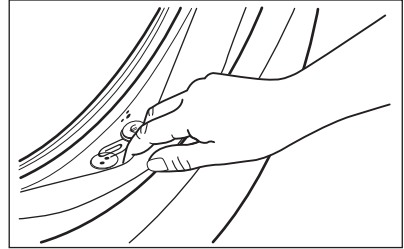

Регулярно оглядайте ущільнювач і видаляйте всі об'єкти із внутрішньої сторони.

### 13.5 Чищення барабана

Регулярно оглядайте барабан, щоб запобігти утворенню небажаних відкладень.

На барабані можуть утворитися відкладення іржі через іржавіння стороннього предмету, який потрапив з білизною під час прання, а також через користування водопровідною водою, що містить залізо.

Очистіть барабан спеціальними засобами для нержавіючої сталі.



Завжди дотримуйтесь інструкцій, наведених на упаковці цих засобів. Не чистіть барабан кислотомісними речовинами проти вапняних відкладень, а також абразивними засобами, що містять хлор чи залізо.

Для ретельного очищення:

1. Очистіть барабан спеціальними засобами для нержавіючої сталі.



Завжди дотримуйтесь інструкцій, наведених на упаковці цих засобів.

2. Запустіть коротку програму прання бавовняних речей при високій температурі без білизни з невеликою кількістю прального порошку або, за наявності, запустіть програму Очищення.

### 13.6 Очищення дозатора мийного засобу

Щоб запобігти можливим відкладенням сухого мийного засобу або пом'якшувача для тканин та/або утворення цвілі у дозаторі мийних засобів, слід час від часу виконувати наступну процедуру:

1. Відкрийте лоток дозатора. Натисніть фіксатор униз, як показано на малюнку, і витягніть лоток.

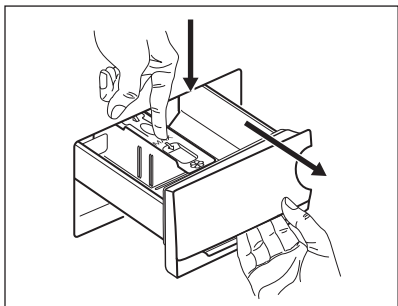

2. Зніміть верхню частину відділення для добавок, щоб полегшити процес очищення, та промийте її проточною теплою водою, щоб видалити залишки мийного засобу. Після очищення встановіть верхню частину відділення для добавок на місце.

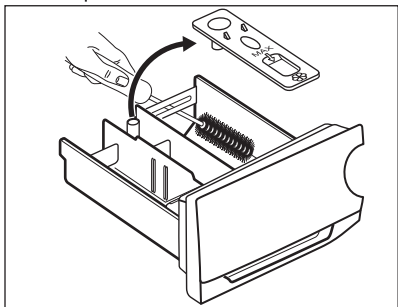

3. Переконайтеся, що всі залишки мийних засобів видалено з верхньої та нижньої частини ніші для лотка. Очистіть нішу за допомогою невеликої щітки.

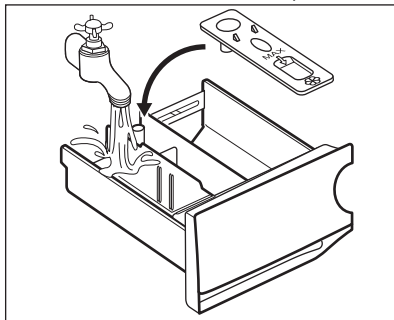

4. Вставте лоток для мийних засобів на напрямні і підштовхніть, щоб він став на місце. Запустіть програму полоскання без білизни в барабані.

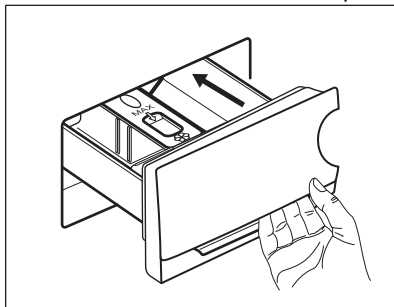

## 13.7 Прочищення зливного насосу

Регулярно перевіряйте зливний насос та переконайтеся, що він чистий.

Прочистьте зливний насос у наведених далі випадках.

- Прилад не зливає воду.
- Барабан не обертається.
- Під час роботи приладу чути незвичний шум через блокування зливного насоса.
- Дисплей показує код несправності E20



### ПОПЕРЕДЖЕННЯ!

- Від'єднайте вилку від розетки.
- Не знімайте фільтр під час роботи приладу.
- Не очищуйте зливний насос, якщо вода у приладі гаряча. Зачекайте, доки вода охолоне.
- Повторіть крок 3 декілька разів, закриваючи та відкриваючи клапан, доки вода не перестане витікати.

Під час витягання фільтра завжди тримайте поруч ганчірку, щоб витерти розливу воду.

Щоб прочистити насос виконайте наступні дії.

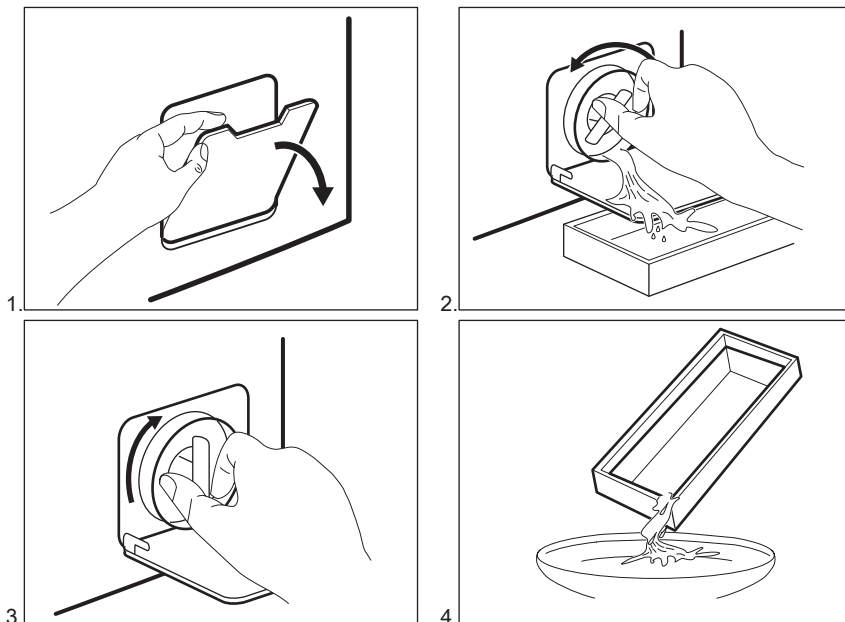

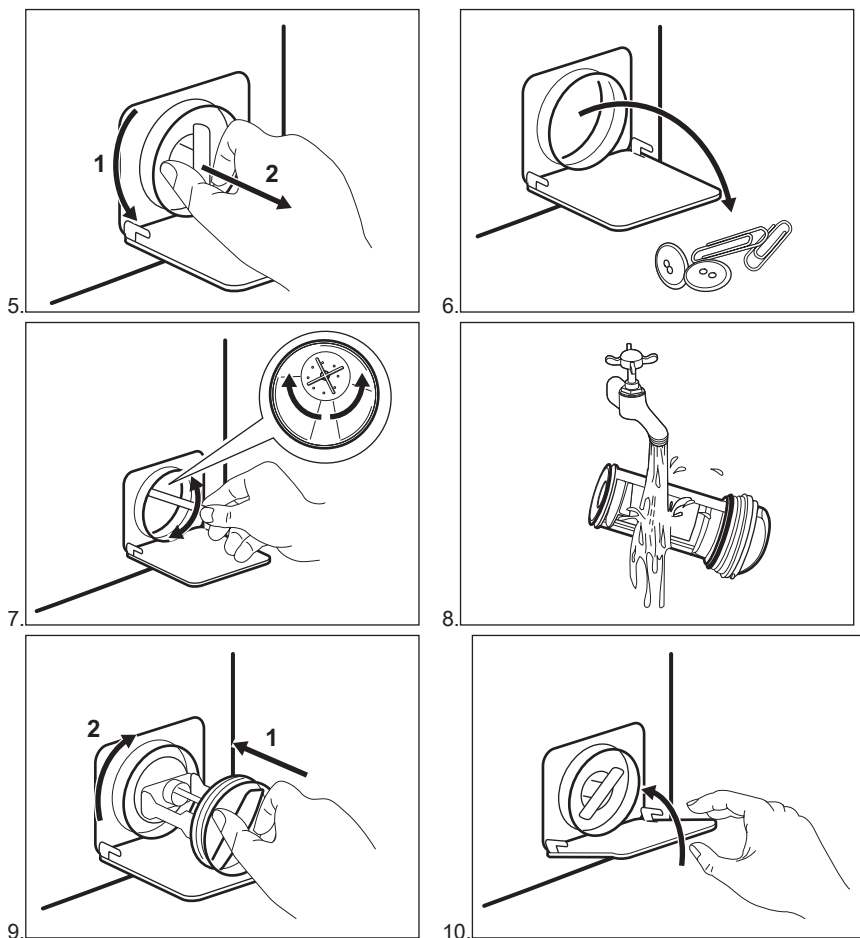

### ПОПЕРЕДЖЕННЯ!

Переконайтеся, що лопатка насоса обертається. Якщо вона не обертається, зверніться в авторизований сервісний центр. Подбайте також про те, щоб фільтр був правильно закручений. Це потрібно, щоб запобігти витіканню води.

Якщо ви зливаєте воду в екстремому порядку, потрібно знову ввімкнути систему зливання:

1. Додайте 2 літри води у відділення для основного прання дозатору мюючого засобу.
2. Запустіть програму, щоб злити воду.

## 13.8 Очищення впускного шланга та фільтра клапана

Рекомендується періодично очищувати фільтри впускного шлангу

та клапана для видалення відкладень, що накопичуються з часом:

1. Від'єднайте шланг подачі води від крану та очистіть фільтр.

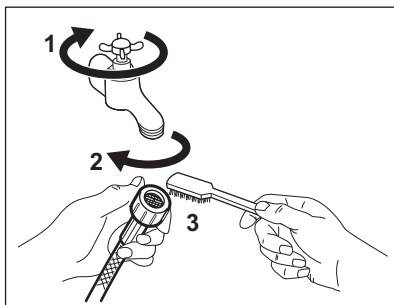

2. Від'єднайте шланг подачі води від приладу, послабивши круглу гайку.

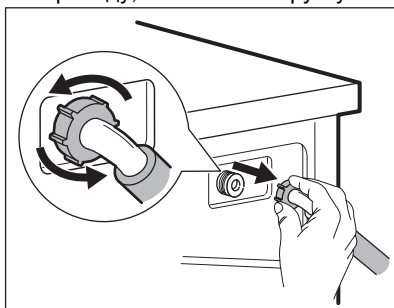

3. За допомогою зубної щітки очистіть фільтр клапана у задній частині приладу.

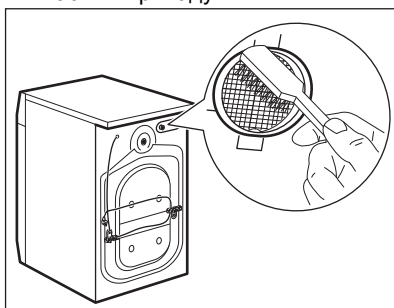

4. Приєднуючи шланг назад до задньої частини приладу, поверніть його вліво або вправо (не у вертикальну позицію) в залежності від положення водопровідного крану.

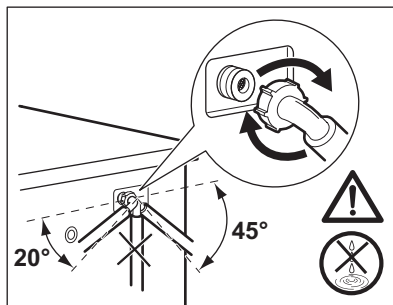

### 13.9 Екстрене зливання

Якщо прилад не зливає воду, виконайте процедуру, описану в розділі «Чищення зливного фільтра». За необхідності почистіть насос.

Якщо ви зливаєте воду в екстремному порядку, потрібно знову ввімкнути систему зливання:

1. Додайте 2 літри води у відділення для основного прання дозатору миючого засобу.
2. Запустіть програму, щоб злити воду.

### 13.10 Запобіжні заходи проти замерзання

Якщо прилад установлено в місці, де температура може досягати значень близько 0°C або падати нижче, злийте воду, що залишилась у впускному шлангу та зливному насосі.

1. Витягніть вилку з електричної розетки.
2. Закрийте водопровідний кран.
3. Встановіть обидва кінці шлангу подачі води в миску або іншу ємність та зачекайте, доки вода витече зі шлангу.
4. Спорожніть зливний насос. Застосування процедури екстремного зливання.
5. Після того як зливний насос спорожниться, знову вставте шланг подачі води.

**ПОПЕРЕДЖЕННЯ!**

Переконайтеся в тому, що температура перевищує 0 °С, перш ніж знову використовувати прилад. Виробник не несе відповідальності за збитки, спричинені низькими температурами.

## 14. УСУНЕННЯ ПРОБЛЕМ

**ПОПЕРЕДЖЕННЯ!**

Див. розділи з інформацією щодо техніки безпеки.

### 14.1 Вступ

Під час роботи прилад не запускається або зупиняється.

Спершу спробуйте знайти вирішення проблеми (див. наведену нижче таблицю). Якщо проблема повторюється, зверніться до авторизованого сервісного центру.

**При виникненні основних проблем, лунають звукові сигнали, на дисплеї відображається код попередження, і може постійно світитися кнопка Старт/Пауза :**

- **E10** — прилад не заповнюється водою належним чином. Увімкніть прилад знову, натиснувши кнопку Старт/Пауза. Через 5 секунд дверцята розблокуються.
- **E20** — прилад не зливає воду.
- **E40** — дверцята приладу відчинені або неправильно зачинені. Перевірте дверцята!



Якщо прилад перевантажений, вийміть деякі речі з барабана та/або одночасно утримуйте дверцята й натисніть кнопку Старт/Пауза, доки індикатор  не припинить блимати (див. малюнок нижче).

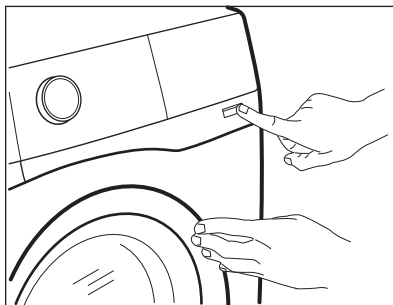

- **E90** — нестабільний рівень напруги в мережі. Зачекайте, доки напруга не стабілізується.
- **E91** — відсутній зв'язок між електронними елементами приладу. Вимкніть і знову увімкніть прилад. Програма була не завершена належним чином або прилад зупинився занадто рано. Якщо код попередження з'являється знову, зверніться до авторизованого сервісного центру.

**ПОПЕРЕДЖЕННЯ!**

Перш ніж виконувати будь-які перевірки, вимкніть прилад.

## 14.2 Можливі несправності

Несправність	Можливе вирішення
Програма не активується.	<ul style="list-style-type: none"> <li>• Переконайтеся в тому, що вилку під'єднано до розетки.</li> <li>• Переконайтеся в тому, що дверцята приладу закриті.</li> <li>• Переконайтеся в тому, що всі запобіжники на електричному щитку справні.</li> <li>• Переконайтеся в тому, що кнопку Старт/Пауза  натиснуто.</li> <li>• Якщо налаштовано відкладений запуск, скасуйте його або дочекайтеся завершення зворотного відліку.</li> <li>• Деактивуйте функцію захисту від доступу дітей, якщо її увімкнено.</li> <li>• Перевірте положення перемикача на обраній програмі.</li> </ul>
Прилад не заповнюється водою належним чином.	<ul style="list-style-type: none"> <li>• Переконайтеся в тому, що водопровідний кран відкрито.</li> <li>• Переконайтеся, що тиск води не є занадто низьким. Для отримання цієї інформації зверніться до місцевої водопровідної служби.</li> <li>• Переконайтеся в тому, що водопровідний кран не засмічено.</li> <li>• Переконайтеся, що впускний шланг не має пошкоджень, що він не перегнутий і не перекручений.</li> <li>• Переконайтеся в тому, що шланг подачі води під'єднано правильно.</li> <li>• Переконайтеся, що фільтр у впускному шлангу та фільтр клапана не засмічено. Див. розділ «Догляд і очищення».</li> </ul>
Прилад наповнюється водою та відразу її зливає	<ul style="list-style-type: none"> <li>• Переконайтеся в тому, що зливний шланг установлено правильно. Можливо, шланг розміщено занадто низько. Див. розділ «Інструкції з установки».</li> </ul>
Прилад не зливає воду.	<ul style="list-style-type: none"> <li>• Переконайтеся, що зливний отвір не засмічено.</li> <li>• Переконайтеся в тому, що зливний шланг не перетиснутий і не перекручений.</li> <li>• Переконайтеся, що зливний фільтр не засмічено. У разі потреби очистьте фільтр. Див. розділ «Догляд та чистка».</li> <li>• Переконайтеся в тому, що зливний шланг під'єднано правильно.</li> <li>• Установіть програму зливу, якщо було обрано програму без цієї фази.</li> <li>• Установіть програму зливу, якщо було обрано функцію, після виконання якої вода залишається в баку.</li> </ul>

Несправність	Можливе вирішення
Фаза віджимання не виконується, або цикл прання триває довше, ніж звичайно.	<ul style="list-style-type: none"> <li>• Встановіть програму віджимання.</li> <li>• Переконайтеся, що зливний фільтр не засмічено. У разі потреби очистьте фільтр. Див. розділ «Догляд та чистка».</li> <li>• Розподіліть речі в баку вручну та повторно запустіть фазу віджимання. Ця несправність може бути викликана нерівномірним розподілом білизни.</li> </ul>
Вода на підлозі.	<ul style="list-style-type: none"> <li>• Переконайтеся в тому, що муфти водопровідних шлангів затягнуті належним чином, а протікання відсутні.</li> <li>• Переконайтеся в тому, що впускний і зливний шланги не мають пошкоджень.</li> <li>• Переконайтеся в тому, що використовується належна кількість відповідного миючого засобу.</li> </ul>
Дверцята приладу не відчиняються.	<ul style="list-style-type: none"> <li>• Переконайтеся, що не було обрано програму прання, по закінченні якої вода залишається в барабані.</li> <li>• Переконайтеся, що програма прання завершена.</li> <li>• Налаштуйте програму зливання або віджимання, якщо в барабані залишилася вода.</li> <li>• Переконайтеся, що прилад отримує електроживлення.</li> <li>• Ця проблема може бути викликана несправністю приладу. Зверніться до авторизованого сервісного центру.</li> </ul>
Прилад видає незвичайний шум та вібрує.	<ul style="list-style-type: none"> <li>• Переконайтеся в тому, що прилад вирівняно належним чином. Див. розділ «Інструкції з установки».</li> <li>• Переконайтеся в тому, що пакувальні матеріали та транспортувальні болти видалено. Див. розділ «Інструкції з установки».</li> <li>• Додайте більше білизни в барабан. Можливо, кількості завантаженої білизни недостатньо.</li> </ul>
Тривалість програми збільшується або зменшується під час виконання програми.	<ul style="list-style-type: none"> <li>• ProSense може регулювати тривалість програми відповідно до типу та обсягу білизни. Див. пункт «Визначення завантаження системи ProSense» у розділі «Щоденне користування».</li> </ul>
Результати прання незадовільні.	<ul style="list-style-type: none"> <li>• Збільште кількість миючого засобу або використовуйте інший миючий засіб.</li> <li>• Перш ніж починати прання, обробляйте стійкі плями спеціальними плямовивідниками.</li> <li>• Переконайтеся в тому, що налаштовано належну температуру.</li> <li>• Зменште кількість завантаженої білизни.</li> </ul>
Занадто велика кількість піни в барабані під час циклу прання.	<ul style="list-style-type: none"> <li>• Зменште кількість миючого засобу.</li> </ul>

Несправність	Можливе вирішення
Після завершення циклу прання в лотку дозатора миючого засобу є залишки миючого засобу.	<ul style="list-style-type: none"> <li>• Переконайтеся в тому, що вкладку для миючих засобів встановлено правильно.</li> <li>• Переконайтеся, що ви використовували дозатор миючого засобу відповідно до вказівок, наведених у цій інструкції з експлуатації.</li> </ul>

Після перевірки ввімкніть прилад. Виконання програми продовжиться з того моменту, коли її було перервано. Якщо проблема з'являється знову, зверніться до авторизованого сервісного центру.

Якщо з'являються інші коди помилок, вимкніть та увімкніть прилад. Якщо проблема повторюється, зверніться до авторизованого сервісного центру.

## 15. ПОКАЗНИКИ СПОЖИВАННЯ



Зазначені показники отримані в лабораторних умовах з відповідними стандартами. Фактичні значення залежать від різних факторів: кількості і типу білизни та температури навколишнього середовища. Тиск води, напруга у мережі електроживлення та температура води на вході також можуть впливати на тривалість програми прання.



Технічні специфікації можуть бути змінені без попереднього повідомлення для покращення якості продукту.



Технологія Prosense може змінювати тривалість прання та показники споживання під час виконання програми прання. Для отримання детальної інформації, див. «Визначення завантаження за технологією Prosense в розділі «Щоденне користування».

Програми	Завантаження (кг)	Споживання електроенергії (кВт·г)	Споживання води (л)	Приблизна тривалість програми (хв)	Залишок вологості (%) <sup>1)</sup>
Хлопок 60°C	7	1,52	77	225	53
Хлопок 40°C	7	1,02	77	210	53
Синтетика 40°C	3	0,70	64	130	35
Тонкіє ткани 40°C	1,5	0,69	50	55	35
Шерсть/Шелк 30°C	1,5	0,22	47	65	30

Стандартні програми для бавовни

Програми	Завантаження (кг)	Споживання електроенергії (кВт•г)	Споживання води (л)	Приблизна тривалість програми (хв)	Залишок вологості (%) <sup>1)</sup>
Стандартна бавовна 60°C ◁	7	0,81	43	275	53
Стандартна бавовна 60°C ◁	3,5	0,49	31	220	53
Стандартна бавовна 40°C ◁	3,5	0,46	33	220	53

<sup>1)</sup> Наприкінці фази віджимання.

Режим «Вимк.» (Вт)	Режим «Залиш. увімк.» (Вт)
0.30	0.30
Інформація, наведена в таблиці вище, відповідає положенню Європейської комісії 1015/2010, що впроваджує директиву 2009/125/ЄС.	

## 16. ТЕХНІЧНІ ДАНІ

Розмір	Ширина/ Висота/ Глибина/ Загальна глибина	595 мм/ 850 мм/ 450 мм/ 490 мм
Під'єднання до електромережі	Напруга Загальна потужність Запобіжник Частота	230 В 2200 Вт 10 А 50 Гц
Рівень захисту від проникнення твердих часток і вологи, що забезпечується захисним кожухом, за винятком випадків, коли низьковольтне обладнання не має захисту від вологи		IPX4
Тиск у мережі водопостачання	Мінімальний Максимальний	0,5 бар (0,05 МПа) 8 бар (0,8 МПа)
Водопостачання <sup>1)</sup>		Холодна вода
Максимальне завантаження	Бавовна	7 кг
Клас енергоефективності		A+++
Швидкість віджимання	Максимальний	1200 об/хв

<sup>1)</sup> Під'єднайте впускний шланг до водопровідного крана з різьбою 3/4" .

## 17. ПРОБЛЕМА З ЖИВЛЕННЯМ ВІД МЕРЕЖІ

У разі короткочасної або тривалої перерви електропостачання пральна машина припиняє роботу, особливо коли навантаження на електричну мережу перевищує максимальне номінальне навантаження — 2000 Вт. Це може призвести до зменшення напруги живлення нижче допустимого значення — 185 В.

У разі такої перерви, в більшості випадків, необхідно лише дочекатися відновлення напруги живлення.



Щоб уникнути цих перерв, рекомендуємо наступне:

- Використовувати пральну машину, коли електричну мережу не перевантажено (наприклад, вночі).
- Переконайтеся в тому, що не ввімкнено інші електроприлади.

## 18. ЕКСПРЕС-ДОВІДНИКИ

### 18.1 Щоденне використання

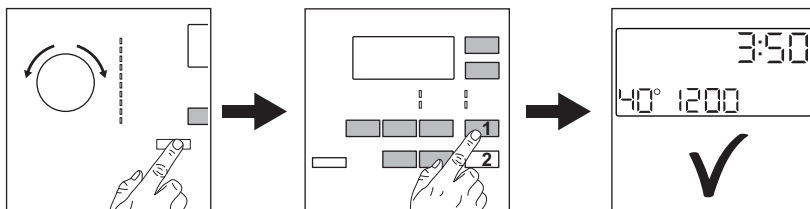

Вставте вилку в розетку.

Відкрийте водопровідний кран.

Завантажте білизну.

Додайте миючий засіб та інші засоби для білизни у відповідне відділення дозатора миючих засобів.

1. Натисніть кнопку Вкл/Выкл, щоб увімкнути прилад. Поверніть перемикач програм на бажану програму.

2. Встановіть бажані опції за допомогою відповідних сенсорних кнопок.
3. Щоб розпочати програму, торкніться кнопки **Старт/Пауза** . Після завершення програми вийміть білизну.

### 18.2 Очищення фільтра зливного насосу

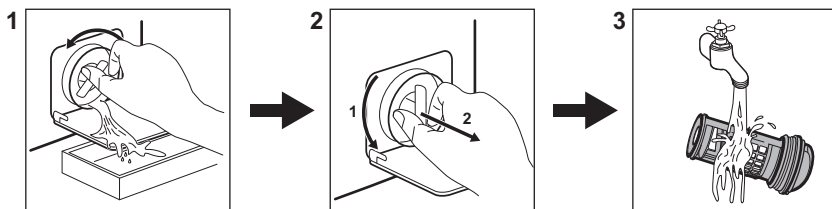

Регулярно очищуйте фільтр і, особливо, якщо на дисплеї з'являється код попередження **E20**.

### 18.3 Програми

Програми	Завантаження	Опис виробу
Хлопок	7 кг	Білі і кольорові бавовняні речі.
Синтетика	3 кг	Вироби з синтетичних або змішаних тканин.
Тонкие ткани	1,5 кг	Вироби з делікатних тканин, наприклад акрилу, віскози чи поліестеру.
 Шерсть/Шелк	1,5 кг	Вироби з вовни, призначені для прання в пральних машинах, а також вироби з вовни та делікатних тканин, придатні для ручного прання.
Анти-Аллергия 	7 кг	Білі бавовняні речі. Ця програма допомагає усунути мікроби та бактерії.
20 мин - 3 кг	1 кг	Синтетичні та змішані тканини. Речі з низьким рівнем забруднення і вироби, які потрібно лише освіжити.
Легкая глажка	2 кг	Вироби з синтетики, які потребують делікатного прання.
Пуховики	2 кг	Одна синтетична ковдра, одяг з підкладкою, пухові ковдри, пухові куртки.
Куртки 	2 кг <sup>1)</sup> 1 кг <sup>2)</sup>	Сучасний верхній спортивний одяг.
Деним	2 кг	Джинсовий та трикотажний одяг.

1) Програма прання.

2) Програма прання та фаза відновлення водовідштовхуючих властивостей.

## 19. ОХОРОНА ДОВКІЛЛЯ

Здавайте на повторну переробку матеріали, позначені відповідним символом . Викидайте упаковку у відповідні контейнери для вторинної сировини. Допоможіть захистити навколишнє середовище та здоров'я інших людей і забезпечити вторинну переробку електричних і електронних

приладів. Не викидайте прилади, позначені відповідним символом , разом з іншим домашнім сміттям. Поверніть продукт до заводу із вторинної переробки у вашій місцевості або зверніться до місцевих муніципальних органів влади.



[www.aeg.com/shop](http://www.aeg.com/shop)



155280461-A-362022

EAC CE

**AEG**